

Dell Laser Printer 1710/1710n Kullanım Kılavuzu

Yazıcı nızı n kullanımı ve özellikleri hakkında bilgi almak için, sol taraftaki bağlantıları tıklayın. Yazıcı nızla birlikte gelen diğer belgeler hakkında bilgi için, bkz: [Bilgi Edinme](#).

Dell'den yedek toner kartuşları veya sarf malzemeleri sipariş etmek için:

1. Masaüstündeki simgeyi çift tıklayın.





2. Dell'in web sitesini ziyaret edin veya Dell yazıcı sarf malzemelerini telefonla sipariş edin.

www.dell.com/supplies

En iyi servis almak için, Dell yazıcı Servis Etiket numarasını elinizin altında bulundurun.

Servis Etiket numaranızı bulma konusunda yardıma için, bkz., [Hızlı Servis Kodu ve Servis Etiket](#).

Notlar, Uyarılar ve Dikkat ibareleri

-  **NOT:** Bir NOT yazıcı nızda daha iyi kullanıma yardımcı olacak önemli bilgileri belirtir.
-  **UYARI:** Bir UYARI donanımda meydana gelebilecek muhtemel bir hasarı belirtir ve sorunun önüne nasılı geçileceğini söyler.
-  **DİKKAT:** Bir DİKKAT ibaresi mülklerde oluşabilecek olası hasar, kişilerin yaralanması veya ölümü gibi tehlikeleri işaret eder.

Bu belgede yer alan bilgiler, önceden duyurulmaksızın değiştirilebilir.

© 2005 Dell Inc. Tüm hakları saklıdır.

Dell Inc.firması nın yazılı izni olmaksızın herhangi bir şekilde çoğaltılması kesinlikle yasaktır.





Bu metinde kullanılan ticari markalar: *Dell*, *DELL* logosu ve *Dell Toner Management System* Dell Inc. firmasına ait ticari markalardır; *Microsoft* ve *Windows*, Microsoft Corporation'a ait tescilli ticari markalardır.

Bu belgedeki diğer ticari markalar veya ürün adları, marka veya adlara sahip olduğunu iddia eden varlıklara veya bunlara ait ürünlere atıfta bulunmak için kullanılabılır. Dell Inc. Kendisine ait olan ticari marka veya ürün adları haricindekilerde her türlü bir mülkiyet hakkından feragat etmektedir.

Model 1710/1710n

Mayıs 2005 SRV W4213 Rev. A00

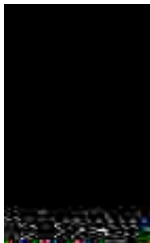
Bilgi Edinme

Ne arıyorsunuz?	Burada bulabilirsiniz
<ul style="list-style-type: none">• Yazıcı mı sürücülerini• Kullanıcı Kılavuzunu	<p><i>Sürücüler ve Yardımcı Programlar</i> CD'si</p>  <p>Dell bilgisayarınızı ve yazıcıyı aynı anda satın aldıysanız, yazıcı yazılım belgeleri ve sürücülerini bilgisayarınıza zaten yüklemiştir. Sürücülerinizi kaldırmak/yeniden yüklemek veya belgelere erişmek için CD'yi kullanabilirsiniz.</p> <p>Yazıcı yazılımındaki teknik değişikliklerle ilgili son dakika güncellemeleri hakkında bilgiler ve deneyimli kullanıcı veya teknisyenler için gelişmiş teknik başvuru belgelerini sağlamak için, CD'nize Benioku dosyaları dahil edilmiştir.</p>
Yazıcıyı nasıl kurmalıyım?	<p><i>Yazıcı yazılımı Kurma</i> posterini</p> 
<ul style="list-style-type: none">• Güvenlik bilgileri• Yazıcıyı nasıl kurmalı ve kullanmalıyım?• Garanti bilgileri	<p><i>Sahibinin Kılavuzu</i></p> 
Hızlı Servis Kodu ve Servis Etiket numarası	<p>Hızlı Servis Kodu ve Servis Etiketini</p>  <p>Bu etiket yazıcı yazılımının arkasında bulunur.</p>

	<p>Teknik deste e ba vurdu unuzda, ilgili birime yönlendirilmek için Hızlı Servis Kodunuzu girin.</p> <p>NOT: Hızlı Servis Kodu her ülkede geçerli de ildir.</p>
<ul style="list-style-type: none">• Yazı cı m için en son sürücüler• Teknik servis ve destek soruları nı n yanı tları• Yazı cı mı nbelgeleri	<p>Dell Deste i Web Sitesi — support.dell.com</p> <p>Dell Support web sitesinde, a a ı dakiler de dahil olmak üzere, bir çok çevrimiçi araç bulunmaktadır:</p> <ul style="list-style-type: none">• Çözümler — Sorun giderme uyarı ve ipuçları , teknisyenlerin makaleleri ve çevrimiçi kurslar• Yükseltmeler — Bellek gibi bile enler için yükseltme bilgileri• Mü teri Deste i — rtibat bilgileri, sipari durumu, garanti ve onarı m bilgileri• Sürücüler — Sürücüler• Ba vuru — Yazı cı belgeleri ve ürün spesifikasyonları
<ul style="list-style-type: none">• Windows XP nasıl kullanı lı r?• Yazı cı mı nbelgeleri	<p>Windows XP Yardı mı ve Destek Merkezi</p> <ol style="list-style-type: none">1. Start → Help and Support (Ba lat, Yardı m ve Destek) ö elerini tı kladı n.2. Sorununuzu aç klayan bir kelime veya cümle yazı n ve ardı ndan ok simgesini tı kladı n.3. Sorununuzu tanı mlayan konuba lı ı nı tı kladı n.4. Ekranda görüntülenen yönergeleri izleyin.

Yazıcı nizi Hakkında

- [Yazıcı nizi Anlama](#)
- [Kullanıcı Paneli Düğmelerini Kullanma](#)
- [Yazıcı Ayarları Yapılandırma Sayfasını Yazdırma](#)
- [Doğru Kabloyu Seçme](#)

Yazıcı nizi Anlama

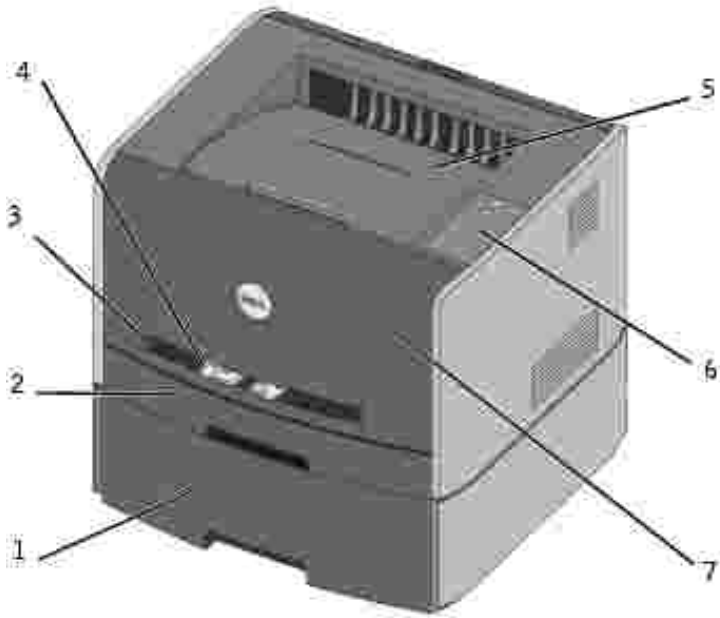





1	ste e ba lı 550-yapraklı k çekmece	5	Çı kıl selesi
2	Tepsi 1	6	Kullanıcı paneli
3	Elle besleme yuvası	7	Ön kapak
4	Ka ıt kılavuzu		

Kullanıcı Paneli Düğmelerini Kullanma

Kullanıcı panelinin be i i i ve iki düğmesi vardır.



- Yazdırmayı sürdürmek için Continue (Devam)  dümesine basınız ve bırakınız.
- Bir hata kodunu görüntülemek için Continue (Devam)  dümesine iki kez hızlı basınız ve bırakınız.
- Halen yazdırılan işi iptal etmek için, Cancel (iptal)  dümesine basınız ve bırakınız.
- Yazıcıyı sıfırlamak için, Cancel (iptal)  dümesine basınız ve tüm iletkenler yanana kadar basılı tutun.

Yazıcı Ayarları Yapılandırma Sayfasını Yazdırma

Yazıcı Ayarları Yapılandırma sayfasını yazdırmak için:

1. Yazıcıyı kapatın.
2. Ön üst kapağı açın.
3. Yazıcıyı açtığınızda Continue (Devam)  dümesine basınız ve basılı tutun.

Tüm iletkenler döngüsel olarak yanacaktır.

4. Continue (Devam)  dümesine basınız.
5. Ön üst kapağı kapatın.

Ana menüyü temsil eden ilk dizisi görüntülenecektir.

6. Continue (Devam)  düğmesine basınız ve tüm işaretleri döngüsel olarak yanana kadar basılı tutun.

Bir Yazıcı Ayarları Yapılandırma sayfası yazdırılacaktır.

Doğru Kabloyu Seçme

Dell Laser Printer 1710 yazıcınızı bağlamak için kabloların aşağıdaki özelliklere uygun olması gerekir:

Bağlantı	Kablo sertifikasyonu
USB	USB 2.0
Paralel	IEEE-1284
10/100BaseT Ethernet	CAT-5E

Yazıcıyı Hazırlama

- [550-Yapraklık isteğe Bağılı Çekmeceyi Takma](#)
- [isteğe Bağılı Bir Bellek Kartı Takma](#)

550-Yapraklık isteğe Bağılı Çekmeceyi Takma

Yazıcıyı z, en fazla 550 yaprak kağıt yüklemenize olanak veren isteğe bağılı bir çekmeceyi destekler.

⚠ DİKKAT: 550-yapraklık bir çekmeceyi yazıcıyı kurduktan sonra kuruyorsanız, devam etmeden önce yazıcıyı kapatın ve elektrik kablosunun fişini prizden çekin.

1. 550-yapraklık paketinden çıkarın ve ambalaj malzemelerini sökün.
2. Çekmeceyi yazıcıyı için seçtiğiniz yere yerleştirin.

✍ NOT: Takacağınızı zisteğe bağılı bir bellek kartı varsa, yazıcıyı nsa tarafında bozuk bırakın.

3. Yazıcıdaki delikleri 550-yapraklık çekmecenin yerleştirme konumlarıyla hizalayın ve yazıcıyı yerine indirin.

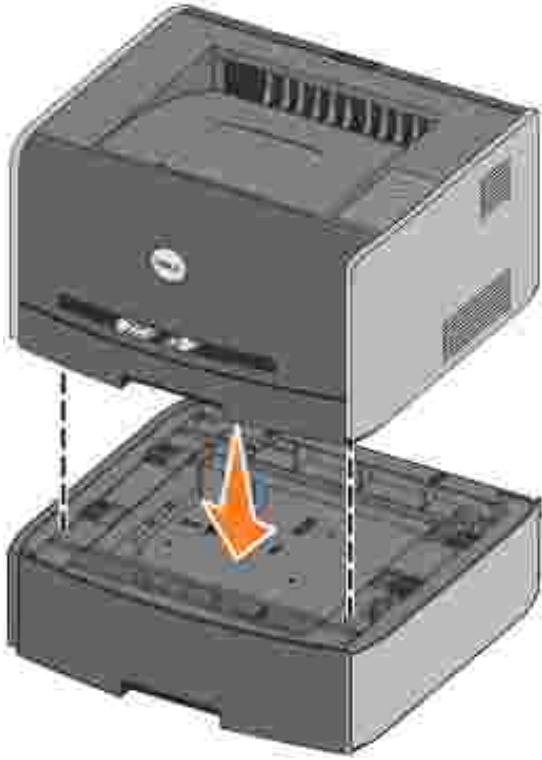

Her tepsiye yüklenen ortam türünün ve boyutunun belirlenmesi kağıt sıkışmalarını önler. Daha fazla bilgi için,

bkz., [Ka ıt Tepsilerini Yapı landırma](#).

Ka ıt Tepsilerini Yapı landırma

 **NOT:** Ka ıt Tepsilerini yapı landı rmadan önce, ilk olarak yazı cı nı zı n sürücülerini kurmanı z gerekir. Bkz., [Yerel Yazdı rma ın Kurma](#) veya [A Üzerinden Yazdı rma ın Kurma](#).

Dell Laser Printer 1710/1710n

1. Dell Yerel Yazı cı Ayarları Yardı mcı Programı nı Ba latı n (Start→Programs→Dell Printers→Dell Laser Printer 1710→Dell Local Printer Settings Utility/Ba lat, Programlar, Dell Yazı cı ları , Dell Laser Printer 1710, Dell Yerel Yazı cı Ayarları Yardı mcı Programı).
2. Dell Laser Printer 1710'u seçin.
3. OK (Tamam) dü mesini tı klatı n.
4. Sol sütunda, Paper (Ka ıt) ö esini tı klatı n.
5. Sa sütunda, Tepsi 1 bölümüne gidin. Tepsi 1'e yükledi iniz ortamı n boyutunu ve türünü belirtin.
6. Sa sütunda, Tepsi 2 bölümüne gidin. Tepsi 2'ye yükledi iniz ortamı n boyutunu ve türünü belirtin.
7. Menü çubu unda, Actions→Apply Settings (Eylemler, Ayarları Uygula) ö elerini tı klatı n.
8. Yardı mcı programı kapatı n.

 **NOT:** Tepsilerden herhangi birine yüklenen ortamları n boyutunu ve türünü de i tirdi iniz takdirde, tepsiyi yeniden yapı landı rmak için Yerel Yazı cı Ayarları Yardı mcı Programı nı kullanı n.

9. Yazı cı seçeneklerini güncellemek için, tablodaki talimatları uygulayı n.

Windows XP	<ol style="list-style-type: none">1. Start→Control Panel→Printers and Other Hardware→Printers and Faxes (Ba lat, Denetim Masası , Yazı cı lar ve Di er Donanı mlar, Yazı cı lar ve Fakslar) ö elerini tı klatı n.2. Dell Laser Printer 1710 simgesini sa tı klatı n.3. Properties→I nstalled Options→Ask Printer (Özellikler, Kurulu Seçenekler, Yazı cı yı Sor) ö elerini tı klatı n.4. OK→OK (Tamam) dü mesini tı klatı n. Yazı cı lar klasörünü kapatı n.
Windows 2000 Windows NT 4.0	<ol style="list-style-type: none">1. Start→Settings→Printers (Ba lat, Ayarlar, Yazı cı lar) ö elerini tı klatı n.2. Dell Laser Printer 1710 simgesini sa tı klatı n.3. Properties→I nstalled Options (Özellikler, Kurulu Seçenekler) (veya Options [Seçenekler])→Ask Printer (Yazı cı yı Sor) (veya Update Now [İ mdi Güncelle]) ö elerini tı klatı n.4. OK→OK (Tamam) dü mesini tı klatı n. Yazı cı lar klasörünü kapatı n.
Windows Me Windows 98 SE	<ol style="list-style-type: none">1. Start→Settings→Printers (Ba lat, Ayarlar, Yazı cı lar) ö elerini tı klatı n.2. Dell Laser Printer 1710 simgesini sa tı klatı n.3. Properties→Device [Özellikler, Aygı t] (veya Features)→Update [Özellikler, Güncelle] (veya Update Now [İ mdi Güncelle]) ö elerini tı klatı n.4. OK→OK (Tamam) dü mesini tı klatı n. Yazı cı lar klasörünü kapatı n.

Update (Güncelle) veya Ask Printer (Yazıcı Sor) kullanılmıyorsa, aşağıdaki adımları izleyin:

- a. Mevcut Seçenekler listesinde, 550-sheet tray (550 yapraklı k tepsi) seçeneğini tıklayın.
- b. Add (Ekle) seçeneğini tıklayın.
- c. OK (Tamam) düğmesini tıklayın ve ardından Yazıcılar klasörünü kapatın.

Update (Güncelle) veya Ask Printer (Yazıcı Sor) kullanılmıyorsa, aşağıdaki adımları izleyin:

- a. Mevcut Seçenekler listesinde, 550-sheet tray (550 yapraklı k tepsi) seçeneğini tıklayın.
- b. Ayrı Kurulu Değil yerine Kurulu olarak değiştirin.
- c. OK (Tamam) düğmesini tıklayın ve ardından Yazıcılar klasörünü kapatın.

Dell Laser Printer 1710n

1710n yazıcısı için kağıt boyutu ve türü ayarı Dell Yazıcı Yapılandırma Web Aracı ile yapılır.

1710n yazıcıda kağıt boyutu ve türünü değiştirmek için aşağıdaki adımları izleyin:

1. Yazıcının IP adresini Web tarayıcınıza girin.

 **NOT:** Yazıcının IP adresini bilmiyorsanız, IP adresinin gösterildiği bir ayarları sayfası yazdırın. Daha fazla bilgi için, bkz., [A Ayarları Sayfasını Yazdırma ve Kontrol Etme](#).

2. A Durum sayfası görüntülendiğinde, sol sütunda Printer Settings (Yazıcı Ayarları) öğesini seçin.
 3. Yazıcı Ayarları sayfasında Paper Menu (Kağıt Menüsü) öğesini seçin.
 4. PAPER SIZE (KAĞIT BOYUTU) öğesini seçin.
 5. Her tepsiye yerleştirdiğiniz kağıt boyutunu seçin.
 6. Submit (Gözet) öğesini tıklayın.
 7. Sol sütunda Printer Settings (Yazıcı Ayarları) öğesini seçin.
 8. Yazıcı Ayarları sayfasında Paper Menu (Kağıt Menüsü) öğesini seçin.
 9. PAPER TYPE (KAĞIT TÜRÜ) öğesini seçin.
 10. Her tepsiye yerleştirdiğiniz kağıt türünü seçin.
 11. Submit (Gözet) öğesini tıklayın.
-

İsteğe Bağlı Bir Bellek Kartı Takma

Sistem kartında isteğe bağlı bellek kartı için bir yuva bulunur. Yazıcı en fazla 128MB (a yazıcı için toplam 160MB ve a dı yazıcılar için toplam 144MB) ek belleği destekleyebilir.

⚠ DİKKAT: Bellek kartını yazıcıyı kurduktan sonra kuruyorsanız, devam etmeden önce yazıcı kapatın ve elektrik kablosunun fişini prizden çekin.

1. Ön kapağı, yazıcıyı n sol tarafındaki düğmeye basarak ve kapağı aşağı indirerek açın.



2. Arkaçığı aşağı açın.

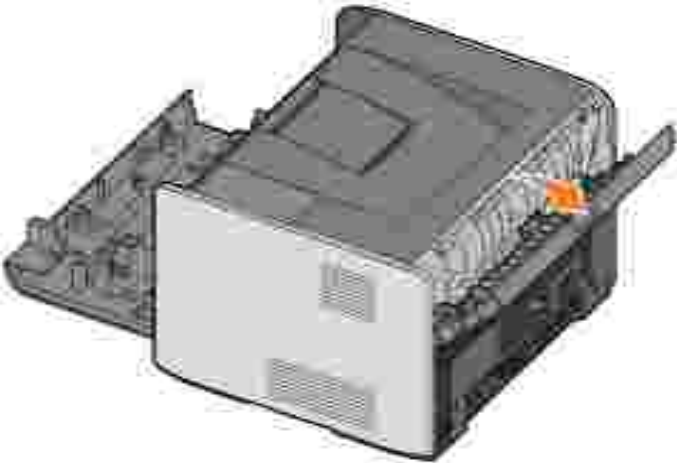

3. Yan kapağı, makinenin sağ tarafındaki iki mandala bastırarak ve arka kapağı sallandı rarak açın.

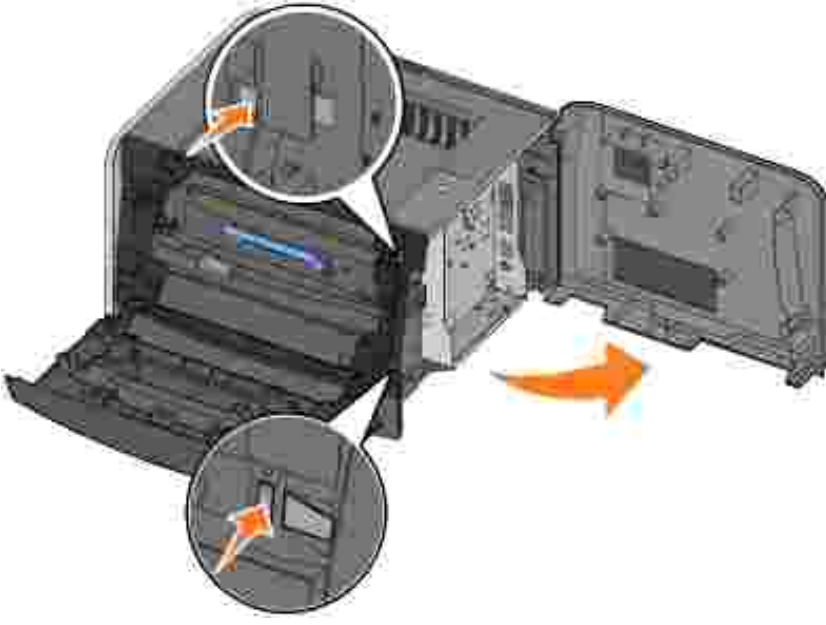

4. Bellek yuvası nı n her iki ucundaki mandalları bastırarak açın.

NOT: Diğer yazıcı lar için tasarlanan bellek seçenekleri yazıcı nı zla çalı mayabilir.

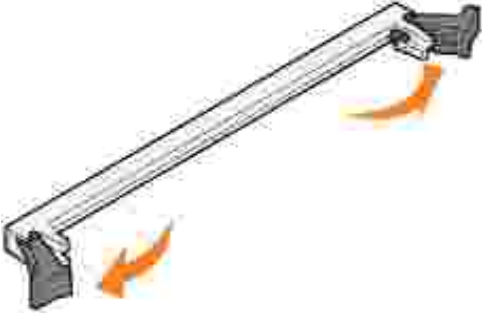

5. Bellek kartı nı paketinden çıkarın.

UYARI: Bellek kartları statik elektrikten kolayca zarar görebilir. Bir bellek kartı na dokunmadan önce, yazıcı gövdesi gibi bir metale dokununuz.

Kartı n kenarı ndaki bağlantı noktaları na dokunmaktan kaçınınız.

6. Kartı n kenarı ndaki çentikleri yuvanın kenarı ndaki çentiklerle aynı hizaya getiriniz.

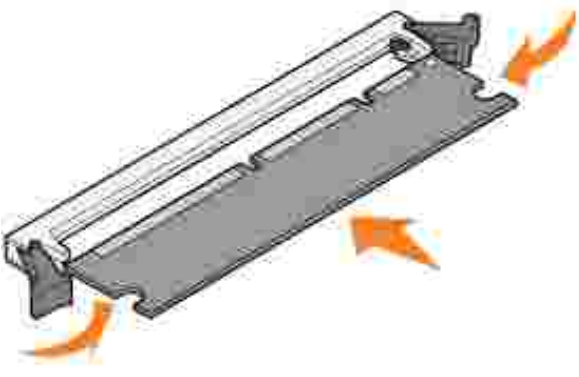

7. Bellek kartını , yuvanın her iki kenarındaki tırnaklar yerine *oturana* kadar sıkıca yerine itin.

Kartı tam olarak yerine oturtmak için biraz güç uygulamak gerekebilir.

8. Her tırnağın kartın uçlarındaki çentiklere oturduğundan emin olun.

9. Yan kapağı kapatın.

10. Arkaçıkı kapatın.

11. Önkapağı kapatın.

12. Yazıcı seçeneklerini güncellemek için, aşağıdaki adımları izleyin:

- a. Windows XP'de, Start→Control Panel→Printers and Other Hardware→Printers and Faxes (Bağlat, Denetim Masası , Yazıcı lar ve Diğer Donanımlar, Yazıcı lar ve Fakslar) düğmelerini tıklayın.

Tüm diğer işletim sistemlerinde, Start→Settings→Printers (Bağlat, Ayarlar, Yazıcı lar) öğelerini tıklayın.

- b. Dell Laser Printer 1710 simgesini seçtiğinizde ve ardından Properties (Özellikler) öğesini tıklayın.
- c. Install Options (Seçenek Kur) sekmesinde, Printer Memory (MB) kutusunda bellek miktarını artırın.
- d. OK (Tamam) düğmesini tıklayın.

Ka ıt Yükleme

- [250 Yapraklık Tepsiyeye ve 550 Yapraklık Tepsiyeye Yükleme](#)
- [Elle Besleyiciye Yükleme](#)
- [ArkaÇıkı ı Kullanma](#)

250 Yapraklık Tepsiyeye ve 550 Yapraklık Tepsiyeye Yükleme

250 yapraklık tepsiyeye ve 550 yapraklık tepsiyeye ka ıt yüklemek için bu talimatları izleyin.

1. Tepsiyeyi çıkarın.



2. Yüklenecek ka ıtları , ileri geri esneterek ve havalandırarak hazırlayın. Kenarları düz bir yüzeyde düzleştirin.



3. Ka ıtları tepsiyeye yazdırma yüzü yukarı bakacak şekilde yerleştirin.

Kağıt yükünü yan kılavuzlardaki maksimum doldurma çizgisinin altında kaldırdığınızdan emin olun. Aksi takdirde yüklemeye kağıt sıkışmaları neden olabilir.

4. Yan kılavuzu ve arkadaki kılavuzu, kağıt yükünün kenarına yaslanana kadar kaydırın.

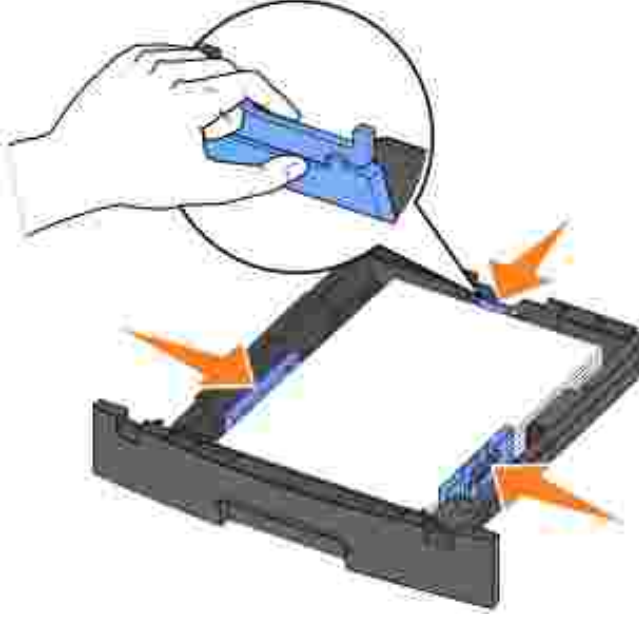

Mektup veya folio boyutunda kağıt yüklüyorsanız, tepsinin arkasındaki mandalı aşağı bastırın ve tepsiyi uzatma yerine kilitlemeye kadar açın.

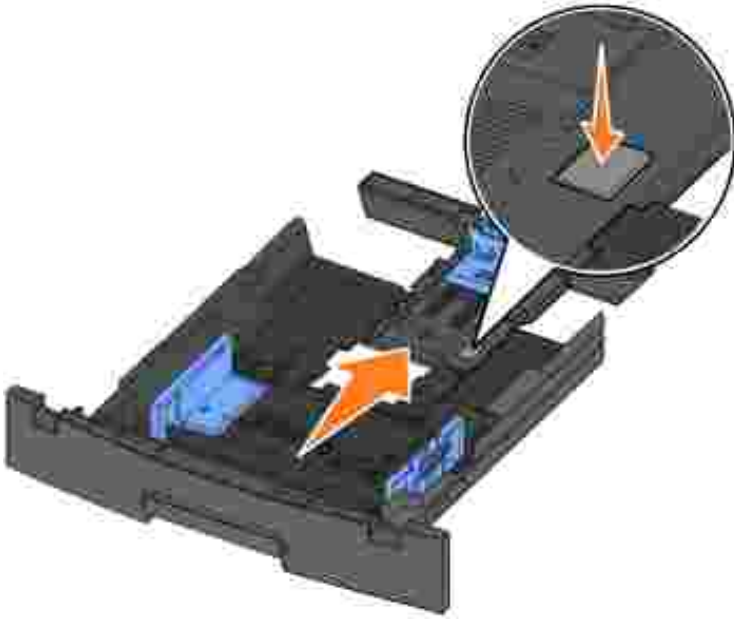

5. Tepsiyi içeri sokun.



6. Kağıt desteğini çıkış selesinin üzerine uzatın.



Elle Besleyiciye Yükleme

Elle besleyici yazıcı nın ön tarafı ndadır ve tek seferde yalnızca bir yaprak yazdırma ortamı besleyebilir. Elle besleyiciyi kağıt türlerini hızlı yüklemek veya kağıt tepesinde yüklü olmayan kağıtları beslemek için kullanabilirsiniz.

Elle besleyiciye ortam yüklemek için:

1. Seçtiğiniz yazdırma ortamından bir yaprağı, elle besleyicinin ortasına, yazdırma yüzü yukarı bakacak, ancak yalnızca ön kenarı kağıt kılavuzlarına dokunacak şekilde yerleştirin. Aksi takdirde, yazıcı yazdırma ortamını çok erken alır ve yazdırma işini deforme edebilir.

2. Kağıt kalınlıklarını yazdırma ortamlarını genişliğine göre ayarlayın.



3. Yazdırma ortamını her iki tarafını elle besleyiciye yakın tutun ve otomatik olarak yakalanana kadar yazıcıya niçine do ruitin.

Yazıcıya yazdırma ortamını yakalama ve yazıcıya besleme zamanı arasında kısa bir duraklama vardır.

UYARI : Yazdırma ortamını besleyiciye iterken zorlamayın. Yazdırma ortamının zorlanması sıkı maya neden olabilir.

- Zarfları , kapak tarafı a a ı ya bakacak ve pul bölgesi sağ üst tarafa gelecek şekilde sokun.
- Asetatları kenarlarından tutun ve yazdırma yüzüne dokunmaktan kaçınınız. Parmaklarınızı yazdırma kalitesini olumsuz etkileyebilir.
- Antetli kağıtları , sayfayı üst kısma yazıcıya önce girecek şekilde yükleyin.
- Kağıt beslerken sorun çıkmı ş takdirde, kağıdı ters çevirin.

Arka Çıkışı Kullanma

Arka tek yaprak çıkışı , bükülme ve muhtemel sıkışmaları önlemeye yardımcı olan düz bir kağıt yolu sağlar. Bu özellikle asetat, zarf, etiket, stok kartı veya indeks kartları gibi özel ortamlar için yararlıdır.

Arka çıkışı kullanmak için, arka çıkışı kapağını kullanın. Arka çıkışı kapağı açıldığında, tüm yazdırma ortamları arka çıkıştan çıkar. Kapatıldığında ise, tüm ortamlar yazıcıya üst kısma ndaki çıkış selesine gönderilir.



Yerel Yazdırma için Kurma

Bir yerel yazıcı , USB veya paralel ba lantı kablosuyla bir bilgisayara ba lanan bir yazıcıdır. *Yazıcı nız bilgisayarı nıza de il de bir a a ba lıysa, u bölüme gidin: [A Üzerinden Yazdırma için Kurma](#).*

Bir yazıcı sürücüsü, bilgisayarı nı zı yazıcı nı zla ileti imini sa layan bir yazılı mdir.

Dell yazıcı nı zı ve bilgisayarı nı zı birlikte satın aldı ysanız, [Yazılı ma Genel Bakı](#) bölümünde açıklanan yazıcı sürücülerini ve yardımcı programları otomatik olarak kurulum yazdırma hazı rını z!

Dell yazıcı nı zı ayrı satın aldı ysanız, [Yazılı ma Genel Bakı](#) bölümünde açıklanan tüm özellikleri kurmak için *Sürücüler ve Yardı mcı Programlar* CD'sini kullanın. İ letim sisteminiz için gerekli talimatları bulmak için a a l daki tabloyu kullanın.

Bilgisayar i letim sistemi

[USB veya Paralel Ba lantı Kablosuyla Windows XP Professional x64 Kullanma](#)

[USB veya Paralel Ba lantı Kablosuyla Windows XP Kullanma](#)

[USB veya Paralel Ba lantı Kablosuyla Windows XP Kullanma](#)

[USB veya Paralel Ba lantı Kablosuyla Windows 2000 Kullanma](#)

[Paralel Ba lantı Kablosuyla Windows NT Kullanma](#)

[USB veya Paralel Ba lantı Kablosuyla Windows Me Kullanma](#)

[USB veya Paralel Ba lantı Kablosuyla Windows 98 SE Kullanma](#)

[Macintosh OS 9.2 ve OS 10.2 Kullanma](#)

Yazıcı nı zı n sürücüler CD'sinden özel sürücüyü kurmak için Microsoft'un Tak ve Oynat uygulaması nı tamamlamanı z gerekir.

Linux kullanıcı ları için, Sürücüler ve Yardı mcı Programlar CD'sindeki belgelerde bulunan kurma talimatları na ba vurun. Bu belgelere eri mek için, CD'deki unix\docs klasörüne göz atın.

USB veya Paralel Ba lantı Kablosuyla Windows XP Professional x64 Kullanma



NOT: Windows XP Professional x64, bilgisayarı nı z yazıcı sürücülerini kurmak için yönetici eri iminizin olması nı gerektirir.

Kablo ba lantı ktan ve yazıcı açıldı ktan sonra, bilgisayarı nı z ekranı nda Yeni Donanı m Bulundu Sihirbazı görüntülenir.

1. *Sürücüler ve Yardımcı Programlar* CD'sini bilgisayarınıza yerleştirin.

Sihirbaz otomatik olarak uygun bir sürücü arar.

2. Konum sütununda D:\Drivers\Print\x64\dkaayb40.inf seçilene kadar sürücüler listesine göz atın. D:\ yerine CD sürücünüzün harfini göreceksiniz.

3. Next (İleri) düğmesini tıklayın.

Sihirbaz gerekli tüm dosyaları kopyalar ve yazıcı sürücülerini kurar.

4. Yazılımlar kuruldunda Finish (Son) düğmesini tıklayın.

5. *Sürücüler ve Yardımcı Programlar* CD'si kurma yazılımını otomatik olarak başlatmalıdır.

CD otomatik olarak başlamadıysa takdirde, Start→Run (Başlat, Çalıştır) düğmelerini tıklayın ve D:\setup.exe yazın (D, CD sürücünüzün harfidir) ve ardından OK (Tamam) düğmesini tıklayın.

6. *Sürücüler ve Yardımcı Programlar* CD'si ekranı görüntülediğinde, yazıcı için ilave yazılımları kurmak üzere Personal Installation - Install the printer for use on this computer only (Kişisel Kurulum - Yazıcıyı yalnızca bu bilgisayarda kullanmak için kur) seçeneğini tıklayın.

7. Aşağıdaki listeden yazıcıyı seçin.

8. Typical Installation (recommended) [Tipik Kurulum (önerilen) seçeneğini seçin ve ardından Install (Kur) düğmesini tıklayın.

Tüm dosyalar bilgisayarınıza kuruldunda, Tebrikler ekranı görüntülenir.

9. Yazıcı kurulumunu kontrol etmek için, Print a Test Page (Birsınamasayfası yazdır) ögesini tıklayın.

10. Sınamasayfası başarıyla yazdırıldıktan sonra, Finish (Son) düğmesini tıklayın.

USB veya Paralel Bağlantı Kablosuyla Windows XP Kullanma

 **NOT:** Windows XP Professional, bilgisayarınıza yazıcı sürücülerini kurmak için yöneticilerinizin olması gerekir.

Kablo bağlandıktan ve yazıcı açıldıktan sonra, bilgisayarınızın ekranında Yeni Donanım Bulundu Sihirbazı görüntülenir.

1. *Sürücüler ve Yardımcı Programlar* CD'sini bilgisayarınıza yerleştirin.

Sihirbaz otomatik olarak uygun bir sürücü arar.

2. Konum sütununda D:\Drivers\Print\Win_2kXP\dkaay2da.inf seçilene kadar sürücüler listesine göz atın. D:\ yerine CD sürücünüzün harfini göreceksiniz.

3. Next (İleri) düğmesini tıklayın.

Sihirbaz gerekli tüm dosyaları kopyalar ve yazıcı sürücülerini kurar.

4. Yazılımlar kuruldu unda Finish (Son) düğmesini tıklayın.

5. *Sürücüler ve Yardımcı Programlar* CD'si kurmayazıcıyı otomatik olarak başlatmalıdır.

CD otomatik olarak başlamadı ı takdirde, Start→Run (Başlat, Çalıştır) düğmelerini tıklayın ve D:\setup.exe yazın (D, CD sürücünüzün harfidir) ve ardından OK (Tamam) düğmesini tıklayın.

6. *Sürücüler ve Yardımcı Programlar* CD'si ekranı görüntülediğinde, yazıcıyı için ilave yazılımları kurmak üzere Personal Installation - Install the printer for use on this computer only (Kişisel Kurulum - Yazıcıyı yalnızca bu bilgisayarda kullanmak için kur) seçeneğini tıklayın.

7. Aşağıdaki listeden yazıcıyı seçin.

8. Typical Installation (recommended) [Tipik Kurulum (önerilen) seçeneğini seçin ve ardından Install (Kur) düğmesini tıklayın.

Tüm dosyalar bilgisayarınıza kuruldu unda, Tebrikler ekranı görüntülenir.

9. Yazıcı kurulumunu kontrol etmek için, Print a Test Page (Birsınamasayfası yazdır) ögesini tıklayın.

10. Sınamasayfası başarıyla yazdırıldıktan sonra, Finish (Son) düğmesini tıklayın.

USB veya Paralel Bağlantı Kablosuyla Windows 2003 Server Kullanma

Kablo bağlandıktan ve yazıcı açıldıktan sonra, bilgisayarınızın ekranında Yeni Donanım Bulundu Sihirbazı görüntülenir.

1. *Sürücüler ve Yardımcı Programlar* CD'sini bilgisayarınıza yerleştirin.

Sihirbaz otomatik olarak uygun bir sürücü arar.

2. Konum sütununda D:\Drivers\Print\Win_2kXP\dkaay2da.inf seçilene kadar sürücüler listesine göz atın. D:\ yerine CD sürücünüzün harfini göreceksiniz.

3. Next (İleri) düğmesini tıklayın.

Sihirbaz gerekli tüm dosyaları kopyalar ve yazıcı sürücülerini kurar.

4. Yazılımlar kuruldu unda Finish (Son) düğmesini tıklayın.

5. *Sürücüler ve Yardımcı Programlar* CD'si kurmayazıcıyı otomatik olarak başlatmalıdır.

CD otomatik olarak başlamadı mı takdirde, Start→Run (Başlat, Çalıştır) düğmelerini tıklayın ve D:\setup.exe yazın (D, CD sürücünüzün harfidir) ve ardından OK (Tamam) düğmesini tıklayın. File Download (Dosya indir) ekranı görüntülendiğinde, Open (Aç) düğmesini tıklayın.

6. *Sürücüler ve Yardımcı Programlar* CD'si ekranı görüntülendiğinde, yazıcıyı için ilave yazılımları kurmak üzere Personal Installation - Install the printer for use on this computer only (Kişisel Kurulum - Yazıcıyı yalnızca bu bilgisayarda kullanmak için kur) seçeneğini tıklayın.
7. Aşağıdaki listeden yazıcıyı seçin.
8. Typical Installation (recommended) [Tipik Kurulum (önerilen) seçeneğini seçin ve ardından Install (Kur) düğmesini tıklayın.

Tüm dosyalar bilgisayarıınıza kurulduğunda, Tebrikler ekranı görüntülenir.

9. Yazıcı kurulumunu kontrol etmek için, Print a Test Page (Birsı nama sayfası yazdır) ögesini tıklayın.
10. Sı nama sayfası başarıyla yazdırıldıktan sonra, Finish (Son) düğmesini tıklayın.

USB veya Paralel Bağlantı Kablosuyla Windows 2000 Kullanma

Kablo bağlandıktan ve yazıcı açıldıktan sonra, bilgisayarıınıza nekranı n da Yeni Donanım Bulundu Sihirbazı görüntülenir.

1. *Sürücüler ve Yardımcı Programlar* CD'sini yerleştirin ve ardından Next (İleri) düğmesini tıklayın.
2. Search for a suitable driver (Uygun bir sürücü ara) ögesini seçin ve ardından Next (İleri) düğmesini tıklayın.
3. Specify a location only (Yalnızca bir konum belirt) düğmesini tıklayın ve ardından Next (İleri) düğmesini tıklayın.
4. *Sürücüler ve Yardımcı Programlar* CD'sinde yazıcı sürücüsünün konumuna gidin.

D:\Drivers\Print\Win_2kXP\

D:\ yerine CD sürücünüzün harfini yazın (örneğin, CD sürücünüzün harfi D ise D:\ yazın).

5. Open (Başlat) ve ardından OK (Tamam) düğmesini tıklayın.
6. Görüntülenen sürücüyü kurmak için, Next (İleri) düğmesini tıklayın.

D:\Drivers\Print\Win_2kXP\dkaay2da.inf

7. Yazılı m kurulduğunda Finish (Son) düğmesini tıklayın.
8. *Sürücüler ve Yardımcı Programlar* CD'si kurma yazılı mını otomatik olarak başlatmalı dır.

CD otomatik olarak başlamadı mı takdirde, Start→Run (Başlat, Çalıştır) düğmelerini tıklayın ve D:\setup.exe yazın (D, CD sürücünüzün harfidir) ve ardından OK (Tamam) düğmesini tıklayın.

9. *Sürücüler ve Yardımcı Programlar* CD'si ekranı görüntülediğinde, yazıcıyıza için ilave yazılımları kurmak üzere Personal Installation - Install the printer for use on this computer only (Kişisel Kurulum - Yazıcıyı yalnızca bu bilgisayarda kullanmak için kur) seçeneğini tıklayın.
10. Aşağıdaki listeden yazıcıyı seçin.
11. Typical Installation (recommended) [Tipik Kurulum (önerilen) seçeneğini seçin ve ardından Install (Kur) düğmesini tıklayın.

Tüm dosyalar bilgisayarınıza kurulduğunda, Tebrikler ekranı görüntülenir.

12. Yazıcı kurulumunu kontrol etmek için, Print a Test Page (Birsınamasayfası yazdır) ögesini tıklayın.
13. Sınamasayfası başarıyla yazdırıldıktan sonra, Finish (Son) düğmesini tıklayın.

Paralel Bağlantı Kablosuyla Windows NT Kullanma

 **NOT:** Bilgisayarınıza yazıcı sürücülerini kurmak için yöneticileriminizin olması gerekir.

1. *Sürücüler ve Yardımcı Programlar CD'sini* yerleştirin.
2. *Sürücüler ve Yardımcı Programlar* CD'si ekranı görüntülediğinde, yazıcıyıza için ilave yazılımları kurmak üzere Personal Installation - Install the printer for use on this computer only (Kişisel Kurulum - Yazıcıyı yalnızca bu bilgisayarda kullanmak için kur) seçeneğini tıklayın.
3. Aşağıdaki listeden yazıcıyı seçin.
4. Typical Installation (recommended) [Tipik Kurulum (önerilen) seçeneğini seçin ve ardından Install (Kur) düğmesini tıklayın.

Tüm dosyalar bilgisayarınıza kurulduğunda, Tebrikler ekranı görüntülenir.

5. *Sürücüler ve Yardımcı Programlar* CD'si ekranından çıkmak için Finish (Son) düğmesini tıklayın.

USB veya Paralel Bağlantı Kablosuyla Windows Me Kullanma

 **NOT:** Bilgisayarınızda kurulu yazılım ve yazıcılarabaşlı olarak, ekranlarınızı bu talimatlarda belirtilenlerden farklı olabilir.

Yazıcıyı bir USB kablosu kullanarak başlıyorsanız, bir USB bağlantı noktası sürücüsü ve bir özel yazıcı sürücüsü kurmanız gerekir.

Kabloba landıktan ve yazıcı açıldıktan sonra, bilgisayarınızı zınekranında Yeni Donanım Ekle Sihirbazı ekranı görüntülenir.

1. *Sürücüler ve Yardımcı Programlar CD* sini yerleştirin.

Bir USB kablosu kullanıyorsanız, Sihirbaz CD üzerindeki USB sürücüsünü otomatik olarak arar ve kurar.

Bir paralel bağlantı kablosu kullanıyorsanız, [adım 3](#)'e atlayın.

2. USB bağlantı noktası sürücüsü bulduktan sonra, Finish (Son) düğmesini tıklayın.

3. Automatic search for the best driver (recommended) [Otomatik olarak en iyi sürücüyü ara (önerilen)] seçeneğini seçin ve Next (İleri) düğmesini tıklayın.

Sihirbaz bir yazıcı sürücüsünü arayacaktır.

4. Ekrandaki listeden **D:\Drivers\Print\Win_9xme\<dilinizin klasörü>\dkaay2da.inf** ögesini seçin (buradaki *D*, CD sürücünüzün harfidir) ve ardından OK (Tamam) düğmesini tıklayın.

5. Yazıcı sürücüsünü kurmak için, Next (İleri) düğmesini tıklayın.

6. Kurulumu tamamlamak için Next (İleri) düğmesini tıklayın.

7. Varsayılan yazıcı adını (örneğin, Dell Laser Printer 1710) kullanın veya yazıcı için benzersiz bir ad kullanın ve ardından Next (İleri) düğmesini tıklayın.

8. Yes (recommended) [Evet (önerilen)] ve ardından bir sınamaya sayfası yazdırma için Finish (Son) düğmesini tıklayın.

9. Sınamaya sayfası yazdırıldıktan sonra, pencereyi kapatmak için Yes (Evet) düğmesini tıklayın.

10. Kurulumu tamamlamak için Finish (Son) düğmesini tıklayın ve sihirbazı kapatın.

11. *Sürücüler ve Yardımcı Programlar CD*'si kurma yazılımını otomatik olarak bağlatmalıdır.

CD otomatik olarak bağlamadığı takdirde, Start→Run (Bağlat, Çalıştır) düğmelerini tıklayın ve D:\setup.exe yazın (D, CD sürücünüzün harfidir) ve ardından OK (Tamam) düğmesini tıklayın.

12. *Sürücüler ve Yardımcı Programlar CD*'si ekranı görüntülendiğinde, yazıcı için ilave yazılımları kurmak üzere Personal Installation - Install the printer for use on this computer only (Kişisel Kurulum - Yazıcıyı yalnızca bu bilgisayarda kullanmak için kur) seçeneğini tıklayın.

13. Aşağıdaki listeden yazıcıyı seçin.

14. Typical Installation (recommended) [Tipik Kurulum (önerilen)] seçeneğini seçin ve ardından Install (Kur) düğmesini tıklayın.

Tüm dosyalar bilgisayarınıza kuruldunda, Tebrikler ekranı görüntülenir.

15. *Sürücüler ve Yardımcı Programlar CD*'si ekranından çıkmak için Finish (Son) düğmesini tıklayın.

USB veya Paralel Bağlantı Kablosuyla Windows 98 SE Kullanma

 **NOT:** Bilgisayarınızı da kurulu yazılımlar ve yazıcılarla birlikte olarak, ekranlarınızı bu talimatlarda belirtilenlerden farklı olabilir.

Yazıcıyı bir USB kablosu kullanarak bağlıyorsanız, bir USB bağlantı noktası sürücüsü ve bir özel yazıcı sürücüsü kurmanız gerekir.

Kablo bağlantı noktası ve yazıcı açıldıktan sonra, bilgisayarınızı yeniden ekranınızda Yeni Donanım Bulundu Sihirbazı görüntülenir.

1. *Sürücüler ve Yardımcı Programlar* CD'sini yerleştirin ve ardından Next (İleri) düğmesini tıklayın.
2. Search for a suitable driver (Uygun bir sürücü ara) özmesini seçin ve ardından Next (İleri) düğmesini tıklayın.
3. Bir USB kablosu kullanıyorsanız, *yalnızca* CD-ROM sürücüsü seçeneğini seçin ve ardından Next (İleri) düğmesini tıklayın.

Bir paralel bağlantı kablosu kullanıyorsanız, [adım 8](#)'e atlayın.

4. Sihirbaz USB bağlantı noktası sürücüsünü bulduktan sonra, Next (İleri) düğmesini tıklayın.
5. USB bağlantı noktası sürücüsü bulunduğunda, Finish (Son) düğmesini tıklayın.

Sihirbaz yeni sürücüler aramanızı isteyecektir.

6. Bir yazıcı sürücüsü aramak için, Next (İleri) düğmesini arayacaktır.
7. Search for a suitable driver (Uygun bir sürücü ara) özmesini seçin ve ardından Next (İleri) düğmesini tıklayın.
8. Specify a location only (Yalnızca bir konum belirt) düğmesini tıklayın ve ardından Next (İleri) düğmesini tıklayın.
9. *Sürücüler ve Yardımcı Programlar* CD'sinde yazıcı sürücüsünün konumuna gidin.

D:\Drivers\Print\Win_9xme\\dkaay2da.inf

10. Sürücünün üzerine gidin ve to install the updated driver (recommended) [güncellenmiş sürücüyü kurmak için (önerilen)] seçeneğini seçin.
11. Next (İleri) düğmesini tıklayın.
12. Kurulumu tamamlamak için Next (İleri) düğmesini tıklayın.
13. Varsayılan yazıcı adını (örneğin, Dell Laser Printer 1710) kullanın veya yazıcı için benzersiz bir ad kullanın ve ardından Next (İleri) düğmesini tıklayın.
14. Bir sıranama sayfası yazdırmak için, Yes (Evet) özmesini seçin ve ardından Finish (Son) düğmesini tıklayın.

Gerekli tüm dosyalar bilgisayarınızı za yüklenecektir.

15. Sıfır sayfası yazdırıldıktan sonra, mesaj penceresini kapatmak için Yes (Evet) düğmesini tıklayın.
16. Kurulumu tamamlamak için Finish (Son) düğmesini tıklayın.
17. *Sürücüler ve Yardımcı Programlar* CD'si kurma yazılımını otomatik olarak başlatmalıdır.

CD otomatik olarak başlamadıysa takdirde, Start→Run (Başlat, Çalıştır) düğmelerini tıklayın ve D:\setup.exe yazılımını (D, CD sürücünüzün harfidir) ve ardından OK (Tamam) düğmesini tıklayın.

18. *Sürücüler ve Yardımcı Programlar* CD'si ekranı görüntülendiğinde, yazılımı için ilave yazılımları kurmak üzere Personal Installation - Install the printer for use on this computer only (Kişisel Kurulum - Yazıcıyı yalnızca bu bilgisayarda kullanmak için kur) seçeneğini tıklayın.
19. Aşağıdaki listeden yazılımınızı seçin.
20. Typical Installation (recommended) [Tipik Kurulum (önerilen) seçeneğini seçin ve ardından Install (Kur) düğmesini tıklayın.

Tüm dosyalar bilgisayarınızı za kuruldu anda, Tebrikler ekranı görüntülenir.

21. *Sürücüler ve Yardımcı Programlar* CD'si ekranından çıkmak için Finish (Son) düğmesini tıklayın.

Macintosh OS 9.2 ve OS 10.2 Kullanma

Macintosh için en güncel sürücüler Dell web sitesinden indirilebilir.

1. support.dell.com sitesine gidin ve Small Business (Küçük İşletme) seçeneğini tıklayın.
2. Product Support (Ürün Desteği) altında, Downloads & Drivers (İndirilecekler ve Sürücüler) ögesini tıklayın.
3. Product Model (Ürün Modeli) aşağıdaki listeden, Printer (Yazıcı) ögesini ve ardından 1710n (Network Laser) (A Lazer) ögesini seçin.
4. Ok simgesini tıklayın.
5. Select Your Download Category (İndirme Kategorinizi Seçin) aşağıdaki listeden, Printer Drivers (Yazıcı Sürücüleri) ögesini seçin.
6. Bir İşletim Sistemi Seçin aşağıdaki listede, Not Applicable (İlgili Değil) seçeneğini seçin.
7. Select an Operating System Language (Bir İşletim Sistemi Dili Seç) aşağıdaki listede, dilinizi seçin.
8. Submit (İlet) düğmesini tıklayın.
9. Printer Drivers (Yazıcı Sürücüleri) listesinden yazılımınızı seçin.
10. Driver (Sürücü) listesinden yazılım sürücünüzü seçin.

11. Sürücü dosya adını tıklayın.
12. Download Now Using HTTP (HTTP Kullanarak İndir) veya Download Now Using FTP (FTP Kullanarak İndir) seçeneğini seçin.
13. I agree (Kabul ediyorum) düğmesini tıklayın.
14. Save to Disk (Diske Kaydet) ögesini seçin ve ardından OK (Tamam) düğmesini tıklayın.
15. Bir konum seçin ve ardından Save (Kaydet) düğmesini tıklayın.
16. Bilgisayarınızdaki dosyaya gidin ve çift tıklayarak kurulum yazılımını başlatın.
17. Kurulum yazılımı başlatıldığında, Continue (Devam) düğmesini tıklayın.
18. Yazılım kurma ekranlarını izleyerek devam edin.



A Üzerinden Yazdırma için Kurma

- [Bir A Kablosuyla Doğrudan Bağlama \(Bir Yazdırma Sunucusu Kullanarak\)](#)
 - [Bir A Kablosuyla Doğrudan Bağlama \(Yazdırma Sunucusu Kullanmadan\)](#)
 - [Bir USB veya Paralel Bağlantı Kablosuyla Yerel Bağlama \(Bir Yazdırma Sunucusu Kullanarak\)](#)
 - [Paylaşılabilir Yazdırma](#)
-

Bir A Kablosuyla Doğrudan Bağlama (Bir Yazdırma Sunucusu Kullanarak)

Bir yazdırma sunucusu, tüm istemci yazdırma işlemlerini merkezi olarak yöneten belirlenmiş bir bilgisayardır. Yazıcıyı zayıf bir şekilde ortama bağlamak ve ağ üzerindeki tüm yazdırma işlemlerini kontrol etmek istiyorsanız, yazıcıyı bir yazdırma sunucusuna bağlamak için bu talimatları izleyin.

A Ayarları Sayfasını Yazdırma ve Kontrol Etme

1. Hazır/Veri ışığı  sürekli yandığında, bir menü ayarları sayfası ve bir ağ ayarları sayfası yazdırma için Continue (Devam)  düğmesine basıp bekleyin.
2. Ağ ayarları sayfasına Standart Ağ Kartı altında, Durumun Bağlı olduğundan emin olun.

Durum Bağlı değilse:

- Ethernet kablosunun yazıcıya doğru şekilde takıldığından emin olun.
 - Ethernet kablosunu başka bir duvar prizine takın.
3. Ağ ayarları sayfasına "TCP/IP" başlığı altında, IP adresinin, ağ maskesinin ve ağ geçidinin doğru olduğundan emin olun.
 4. Yazıcıya ping komutu gönderin ve cevap verip vermediğini kontrol edin. Örneğin, bir ağ bilgisayarındaki bir komut istemine, ping yazın ve ardından yeni yazıcıya IP adresini (örneğin, 192.168.0.11) girin:

```
ping xxx.xxx.xxx.xxx
```

Yazıcıya zayıf üzerinde etkinse, bir yanıt alırsınız.

5. Yazıcıya yanıt vermediği veya IP adresi istediğiniz adres değilse;
 - a. *Sürücüler ve Yardımcı Programlar* CD'sini bilgisayarıya zayıf yerleştirin.
 - b. *Sürücüler ve Yardımcı Programlar* CD'si kurma yazılımını otomatik olarak yüklemelidir.

CD otomatik olarak başlamadı ı takdirde, Start→ Run (Ba lat,Çalı tır) dü melerini tı klatı n ve **D:\setup.exe** yazı n (D, CD sürücünüzün harfidir) ve ardından OK (Tamam) dü mesini tı klatı n.

- c. *Sürücüler ve Yardı mcı Programlar* CD'si ekranı belirdi inde, Set IP Address Utility (IP Adresi Atama Yardı mcı Programı) ö esini tı klatı n.
- d. "Yazdı rma Sunucuları nı Yapı landı r" listesinden yazı cı nı zı seçin ve ardından TCP/IP Settings (TCP/IP Ayarları) ö esini tı klatı n.
- e. Gerekli de i iklikleri yapı n ve ardından OK (Tamam) dü mesini tı klatı n.
- f. Close (Kapat) dü mesini tı klatı n.
- g. A ayarları sayfası nı yazdı rı n ve yaptı ı nı zde i iklikleri kontrol edin.

Windows XP Güvenlik Duvarı nı Devreden Çı karma

Yazı cı nı zdo rudan bir a aba lı ysa ve Windows XP güvenlik duvarı devredençı karı ldı ında, yazı cı kurulum yazı lı mı nı çalı tı rdı ı nı zda a aba lı yazı cı nı zı /yazı cı ları nı zı göremeyebilirsiniz. Budurumu önlemek için, yazı cı yazı lı mı nı kurmak için güvenlik duvarı nı devredençı karması z gerekir. XP güvenlik duvarı nı etkinle tirmek veya devredençı karmak için, a a ı daki adı mları uygulayın.

 **UYARI:** Dell, yazı cı yazı lı mı nı kurduktan sonra, Windows XP güvenlik duvarı nı etkinle tirmenizi önerir. Yazı cı yazı lı mı kurulduktan sonra Windows XP güvenlik duvarı nı netkinle tirilmesi a yazı cı nı zı n kullanı mı nı sı nı rlamaz.

1. Start→ Help and Support (Ba lat, Yardı m ve Destek) ö elerini tı klatı n.
2. Search (Ara) kutusuna, firewall (güvenlik duvarı) yazı n ve ye iloku tı klatı n.
3. Pick a Task (Bir Görev Seç) listesinde, Enable or disable Internet Connection Firewall (nternet Ba lantı sı Güvenlik Duvarı nı Etkinle tir veya DevredenÇı kar) ö esini seçin ve ardından ekrandaki talimatları izleyin.

Windows XP güvenlik duvarı nı devredençı kardı ktan sonra, yazı cı yı kurmaya devam edin.

Kurulum Yazı lı mı nı Çalı tı rma

1. *Sürücüler ve Yardı mcı Programlar* CD'sini bilgisayarı nı zaya yerle tirin.
2. *Sürücüler ve Yardı mcı Programlar* CD'si kurma yazı lı mı nı otomatik olarak ba latmalı dı r.

CD otomatik olarak başlamadı ı takdirde, Start→Run (Ba lat,Çalı tır) dü melerini tı klatı n ve **D:\setup.exe** yazı n (D, CD sürücünüzün harfidir) ve ardından OK (Tamam) dü mesini tı klatı n.

3. *Sürücüler ve Yardı mcı Programlar* CD'si ekranı belirdi inde, Network Installation - Install the printer for use on a network (A Kurulumu - Yazı cı yı bir a da kullanmak için kur) seçene ini tı klatı n.
4. Yerel kurulum için, Install printer on this computer (Yazı cı yı bu bilgisayara kur) seçene ini seçin ve ardından Next (leri) dü mesini tı klatı n.



Uzaktan kurmak için:

- a. Install printer on one or more remote computers (Yazıcıyı bir veya birkaç uzak yazıcıya kur) seçeneğini seçin ve ardından Next (İleri) düğmesini tıklayın.
 - b. Yönetici kullanıcı adınızı ve parolanızı girin ve ardından Add (Ekle) düğmesini tıklayın.
 - c. İstemcileri veya sunucuları seçin ve ardından Next (İleri) düğmesini tıklayın.
5. Kurmak istediğiniz yazıcıyı seçin. Listedeki yazıcı yoksa, listeyi yenilemek için Update (güncelle) düğmesini veya başka bir yazıcı eklemek için Add Printer (Yazıcı Ekle) düğmesini tıklayın.
 6. I am setting up this printer on a server (Bu yazıcıyı bir ağda kuruyorum) örneğini seçin ve ardından Next (İleri) düğmesini tıklayın.
 7. Listedeki yazıcıyı seçin. Listedeki yazıcı adını değiştirmek istiyorsanız, Yazıcı Adı alanına yeni bir ad girin.
 8. Ardaki başka kullanıcıların bu yazıcıya erişmesini istiyorsanız, Share this printer with other computers (Bu yazıcıyı diğer bilgisayarlarla paylaş) seçeneğini seçin ve kullanıcıların kolayca tanımlayabileceği bir paylaşım adı girin.
 9. Next (İleri) düğmesini tıklayın.
 10. Kurmak istediğiniz yazılımları ve belgeleri seçin ve ardından Install (Kur) düğmesini tıklayın.
 11. Tebrikler! ekranı belirdiğinde, bilgisayarınızı yeniden başlatmayı veya başlatmamayı seçin ve ardından Finish (Son) düğmesini tıklayın.
-

Bir Ağ Kablosuyla Doğrudan Başlama (Yazdırma Sunucusu Kullanmadan)

Yazıcıyı ağ üzerinde küçük bir çalınma grubu ortamında paylaşılıyorsa ve bir yazdırma sunucusu kullanmak istemiyorsanız, yazıcıyı doğrudan bir ağ istemcisine başlamak için bu talimatları izleyin.

A Ayarları Sayfasını Yazdırma ve Kontrol Etme

1. Hazır/Veri ışığı  sürekli yandıyorsa, bir menü ayarları sayfası ve bir ağ ayarları sayfası yazdırma için Continue (Devam)  düğmesine bası ve tıklayın.
2. Ağ ayarları sayfasına Standart Ağ Kartı altında, Durumun Başlı olduğunundan emin olun.

Durum Başlı değilse:

- o Ethernet kablosunun yazıcıyı arkasına iyice taktığından emin olun.

o Ethernet kablosunu ba ka bir duvar prizine takı n.

3. A ayarları sayfası na "TCP/IP" ba lı ı altı nda, IP adresinin, a maskesinin ve a geçidinin do ru oldu undan emin olun.

4. Yazı cı ya ping komutu yollayı n ve cevap verip vermedi ini kontrol edin. Örne in, bir a bilgisayarı ndaki bir komut istemine, ping yazı n ve ardı ndan yeni yazı cı nı n IP adresini (örne in, 192.168.0.11) girin:

```
ping xxx.xxx.xxx.xxx
```

Yazı cı nı za üzerindeetkinse, bir yanı t alı rsı nı z.

5. Yazı cı nı z yanı t vermedi i veya IP adresi istedi iniz adres de ilse;

a. *Sürücüler ve Yardı mcı Programlar* CD'sini bilgisayarı nı za yerle tirin.

b. *Sürücüler ve Yardı mcı Programlar* CD'si kurma yazı lı mı nı otomatik olarak ba latmalı dı r.

CD otomatik olarak ba lamadı ı takdirde, Start→ Run (Ba lat, Çalı tır) dü melerini tı klatı n ve **D:\setup.exe** yazı n (D, CD sürücünüzün harfidir) ve ardı ndan OK (Tamam) dü mesini tı klatı n.

c. *Sürücüler ve Yardı mcı Programlar* CD'si ekranı belirdi inde, Set IP Address Utility (IP Adresi Atama Yardı mcı Programı) ö esini tı klatı n.

d. "Yazdı rma Sunucuları nı Yapı landı r" listesinden yazı cı nı zı seçin ve ardı ndan TCP/IP Settings (TCP/IP Ayarları) ö esini tı klatı n.

e. Gerekli de i iklikleri yapı n ve ardı ndan OK (Tamam) dü mesini tı klatı n.

f. Close (Kapat) dü mesini tı klatı n.

g. A ayarları sayfası nı yazdı rı n ve yaptı ı nı z de i iklikleri kontrol edin.

Yazı cı Sürücülerini Tüm stemciler için Kurma

1. *Sürücüler ve Yardı mcı Programlar* CD'sini bilgisayarı nı za yerle tirin.

2. *Sürücüler ve Yardı mcı Programlar* CD'si kurma yazı lı mı nı otomatik olarak ba latmalı dı r.

CD otomatik olarak ba lamadı ı takdirde, Start→Run (Ba lat, Çalı tır) dü melerini tı klatı n ve **D:\setup.exe** yazı n (D, CD sürücünüzün harfidir) ve ardı ndan OK (Tamam) dü mesini tı klatı n.

3. *Sürücüler ve Yardı mcı Programlar* CD'si ekranı belirdi inde, Network Installation - Install the printer for use on a network (A Kurulumu - Yazı cı yı bir a da kullanmak için kur) seçene ini tı klatı n.

4. Install printer on one or more remote computers (Yazı cı yı bir veya birkaç uzak yazı cı ya kur) seçene ini seçin ve ardı ndan Next (leri) dü mesini tı klatı n.

5. Yönetici kullanıcı adı nı zı ve parolanı zı girin ve ardı ndan Add (Ekle) dü mesini tı klatı n.

6. Stemcileri veya sunucuları seçin ve ardından Next (İleri) düğmesini tıklayın.
7. Kurmak istediğiniz yazıcıyı seçin ve ardından Next (İleri) düğmesini tıklayın. Listedeki yazıcıyı yoksa, listeyi yenilemek için Update (güncelle) düğmesini veya aşağıya bir yazıcı eklemek için Add Printer (Yazıcı Ekle) düğmesini tıklayın.
8. Listedeki yazıcıyı seçin. Listedeki yazıcı adını değiştirmek istiyorsanız, Yazıcı Adı alanına yeni bir ad girin.
9. Aşağıdaki kullanıcıların bu yazıcıya erişmesini istiyorsanız, Share this printer with other computers (Bu yazıcıyı diğer bilgisayarlarla paylaş) seçeneğini seçin ve kullanıcıları kolayca tanımlayabileceği bir paylaşım adı girin.
10. Next (İleri) düğmesini tıklayın.
11. Kurmak istediğiniz yazılımları ve belgeleri seçin ve ardından Install (Kur) düğmesini tıklayın.
12. Tebrikler! Ekranı belirlediğinizde, yazılımların doğru olarak kurulup kurulmadığını kontrol etmek için bir sınamaya geçin.
13. Çıkış yapmak için, Finish (Son) düğmesini tıklayın.

Bir USB veya Paralel Bağlantı Kablosuyla Yerel Bağlama (Bir Yazdırma Sunucusu Kullanarak)

Yazıcıyı bir USB kablosuyla veya paralel bağlantı kablosuyla bağlıyorsanız ve çok sayıda kullanıcıyla paylaşmak istiyorsanız, yazıcıyı bir yazdırma sunucusuna bağlamak için bu talimatları izleyin.

 **NOT:** Dell Yazıcı Yapılandırma Web Aracı'na erişmek için, yazıcıyı bir ağ kablosuyla bağlayın. Bu uygulama, yazıcıyı bir bilgisayara USB veya paralel bağlantı kablosuyla bağlandığında kullanılamaz.

Yazıcı Sürücülerini Sunucuya Kurma

Sürücüler ve Yardımcı Programlar CD'sinden özel sürücüyü kurmak için Microsoft'un Tak ve Oynat uygulamasını tamamlamanız gerekir.

Linux kullanıcıları için, Sürücüler ve Yardımcı Programlar CD'sindeki belgelerde bulunan kurma talimatlarına başvurun. Bu belgelere erişmek için, CD'deki `unix\docs` klasörüne göz atın.

Yazdırma Sunucusu İletim Sistemi

[USB veya Paralel Bağlantı Kablosuyla Windows XP Professional x64 Kullanma](#)

[USB veya Paralel Bağlantı Kablosuyla Windows XP Kullanma](#)

[USB veya Paralel Bağlantı Kablosuyla Windows 2003 Server Kullanma](#)

[USB veya Paralel Bağlantı Kablosuyla Windows 2000 Kullanma](#)

[Paralel Bağlantı Kablosuyla Windows NT Kullanma](#)

[USB veya Paralel Bağlantı Kablosuyla Windows Me Kullanma](#)

[USB veya Paralel Bağlantı Kablosuyla Windows 98 SE Kullanma](#)

[Macintosh OS 9.2 ve OS 10.2 Kullanma](#)

USB veya Paralel Bağlantı Kablosuyla Windows XP Professional x64 Kullanma

 **NOT:** Windows XP Professional x64, bilgisayarınızı yazıcı sürücülerini kurmak için yönetici erişiminizin olması gerekir.

Kablo bağlantıktan ve yazıcı açıldıktan sonra, bilgisayarınızın ekranında Yeni Donanım Bulundu Sihirbazı görüntülenir.

1. *Sürücüler ve Yardımcı Programlar* CD'sini bilgisayarınıza yerleştirin.

Sihirbaz otomatik olarak uygun bir sürücü arar.

2. Konum sütununda D:\Drivers\Print\x64\dkaayb40.inf seçilene kadar sürücüler listesine göz atın. D:\ yerine CD sürücünüzün harfini göreceksiniz.
3. Next (İleri) düğmesini tıklayın.

Sihirbaz gerekli tüm dosyaları kopyalar ve yazıcı sürücülerini kurar.

4. Yazılım kurulduğunda Finish (Son) düğmesini tıklayın.
5. [Kurulum Yazılımını Çalıştırma](#).

USB veya Paralel Bağlantı Kablosuyla Windows XP Kullanma

 **NOT:** Windows XP Professional, bilgisayarınızı yazıcı sürücülerini kurmak için yönetici erişiminizin olması gerekir.

Kablo bağlantıktan ve yazıcı açıldıktan sonra, bilgisayarınızın ekranında Yeni Donanım Bulundu Sihirbazı görüntülenir.

1. *Sürücüler ve Yardımcı Programlar* CD'sini bilgisayarınıza yerleştirin.

Sihirbaz otomatik olarak uygun bir sürücü arar.

2. Konum sütununda D:\Drivers\Print\Win_2kXP\dkaay2da.inf seçilene kadar sürücüler listesine göz atın. D:\ yerine CD sürücünüzün harfini göreceksiniz.
3. Next (İleri) düğmesini tıklayın.

Sihirbaz gerekli tüm dosyaları kopyalar ve yazıcı sürücülerini kurar.

4. Yazılımlar kuruldu unda Finish (Son) düğmesini tıklayın.
5. [Kurulum Yazılımlarını Çalıştırma](#).

USB veya Paralel Bağlantı Kablosuyla Windows 2003 Server Kullanma

Kablo bağlantı kutusu ve yazıcı açıldıktan sonra, bilgisayarınızı yeniden kurarken Yeni Donanım Bulundu Sihirbazı görüntülenir.

1. *Sürücüler ve Yardımcı Programlar* CD'sini bilgisayarınıza yerleştirin.

Sihirbaz otomatik olarak uygun bir sürücü arar.

2. Konum sütununda D:\Drivers\Print\Win_2kXP\dkaay2da.inf seçilene kadar sürücüler listesine göz atın. D:\ yerine CD sürücünüzün harfini göreceksiniz.
3. Next (İleri) düğmesini tıklayın.

Sihirbaz gerekli tüm dosyaları kopyalar ve yazıcı sürücülerini kurar.

4. Yazılımlar kuruldu unda Finish (Son) düğmesini tıklayın.
5. [Kurulum Yazılımlarını Çalıştırma](#).

USB veya Paralel Bağlantı Kablosuyla Windows 2000 Kullanma

Kablo bağlantı kutusu ve yazıcı açıldıktan sonra, bilgisayarınızı yeniden kurarken Yeni Donanım Bulundu Sihirbazı görüntülenir.

1. *Sürücüler ve Yardımcı Programlar* CD'sini yerleştirin ve ardından Next (İleri) düğmesini tıklayın.
2. Search for a suitable driver (Uygun bir sürücü ara) özmesini seçin ve ardından Next (İleri) düğmesini tıklayın.
3. Specify a location only (Yalnızca bir konum belirt) düğmesini tıklayın ve ardından Next (İleri) düğmesini tıklayın.
4. *Sürücüler ve Yardımcı Programlar* CD'sinde yazıcı sürücüsünün konumuna gidin.

D:\Drivers\Print\Win_2kXP\

D:\ yerine CD sürücünüzün harfini yazın (örneğin, CD sürücünüzün harfi D ise D:\ yazın).

5. Open (Aç) ve ardından OK (Tamam) düğmesini tıklayın.
6. Görüntülenen sürücüyü kurmak için, Next (İleri) düğmesini tıklayın.

D:\Drivers\Print\Win_2kXP\dkaay2da.inf

7. Yazılımlı kurulduğunda Finish (Son) düğmesini tıklayın.
8. [Kurulum Yazılımlarını Çalıştırma](#).

Paralel Bağlantı Kablosuyla Windows NT Kullanma

 **NOT:** Bilgisayarınızı yazıcı sürücülerini kurmak için yöneticilerinizin olması gerekir.

[Kurulum Yazılımlarını Çalıştırma](#).

USB veya Paralel Bağlantı Kablosuyla Windows Me Kullanma

 **NOT:** Bilgisayarınızda kurulu yazılımlar ve yazıcılar bağılı olarak, ekranlarınızı bu talimatlarda belirtilenlerden farklı olabilir.

Yazıcıyı bir USB kablosu kullanarak bağlarsanız, bir USB bağlantı noktası sürücüsü ve bir özel yazıcı sürücüsü kurmanız gerekir.

Kablo bağlantı noktası ve yazıcı açıldıktan sonra, bilgisayarınızın ekranında Yeni Donanım Ekle Sihirbazı ekranı görüntülenir.

1. *Sürücüler ve Yardımcı Programlar* CD'sini yerleştirin.

Bir USB kablosu kullanıyorsanız, Sihirbaz CD üzerindeki USB sürücüsünü otomatik olarak arar ve kurar.

Bir paralel bağlantı kablosu kullanıyorsanız, [adım 3](#)'e atlayın.

2. USB bağlantı noktası sürücüsü bulunduğundan sonra, Finish (Son) düğmesini tıklayın.
3. Automatic search for the best driver (recommended) [Otomatik olarak en iyi sürücüyü ara (önerilen)] seçeneğini seçin ve Next (İleri) düğmesini tıklayın.

Sihirbaz bir yazıcı sürücüsü arayacaktır.

4. Ekrandaki listeden **D:\Drivers\Print\Win_9xme\<dilinizin klasörü>\ dkaay2da.inf** ögesini seçin (buradaki *D*, CD sürücünüzün harfidir) ve ardından OK (Tamam) düğmesini tıklayın.
5. Yazıcı sürücüsünü kurmak için, Next (İleri) düğmesini tıklayın.
6. Kurulumu tamamlamak için Next (İleri) düğmesini tıklayın.

7. Varsayılan yazıcı adını (örneğin, Dell Laser Printer 1710) kullanın veya yazıcı için benzersiz bir ad kullanın ve ardından Next (İleri) düğmesini tıklayın.
8. Yes (recommended) [Evet (önerilen)] ve ardından bir sırama sayfası yazdırmak için Finish (Son) düğmesini tıklayın.
9. Sırama sayfası yazdırıldıktan sonra, pencereyi kapatmak için Yes (Evet) düğmesini tıklayın.
10. Kurulumu tamamlamak için Finish (Son) düğmesini tıklayın ve sihirbazı kapatın.
11. [Kurulum Yazılımını Çalıştırma](#).

USB veya Paralel Bağlantı Kablosuyla Windows 98 SE Kullanma



NOT: Bilgisayarınızda kurulu yazılım ve yazıcılara bağlı olarak, ekranlarınızı bu talimatlarda belirtilenlerden farklı olabilir.

Yazıcıyı bir USB kablosu kullanarak bağlıyorsanız, bir USB bağlantı noktası sürücüsü ve bir özel yazıcı sürücüsü kurmanız gerekir.

Kablo bağlandıktan ve yazıcı açıldıktan sonra, bilgisayarınızı zı nekranı nda Yeni Donanım Bulundu Sihirbazı görüntülenir.

1. *Sürücüler ve Yardımcı Programlar* CD'sini yerleştirin ve ardından Next (İleri) düğmesini tıklayın.
2. Search for a suitable driver (Uygun bir sürücü ara) öesini seçin ve ardından Next (İleri) düğmesini tıklayın.
3. Bir USB kablosu kullanıyorsanız, *yalnızca* CD-ROM sürücüsü seçeneğini seçin ve ardından Next (İleri) düğmesini tıklayın.

Bir paralel bağlantı kablosu kullanıyorsanız, [adım 8](#)'e atlayın.

4. Sihirbaz USB bağlantı noktası sürücüsünü bulduktan sonra, Next (İleri) düğmesini tıklayın.
5. USB bağlantı noktası sürücüsü bulunduğunda, Finish (Son) düğmesini tıklayın.

Sihirbaz yeni sürücüler aramanızı isteyecektir.

6. Bir yazıcı sürücüsü aramak için, Next (İleri) düğmesini arayacaktır.
7. Search for a suitable driver (Uygun bir sürücü ara) öesini seçin ve ardından Next (İleri) düğmesini tıklayın.
8. Specify a location only (Yalnızca bir konum belirt) düğmesini tıklayın ve ardından Next (İleri) düğmesini tıklayın.
9. *Sürücüler ve Yardımcı Programlar* CD'sinde yazıcı sürücüsünün konumuna gidin.

D:\Drivers\Print\Win_9xme\<< dilinizin klasörü >\dkaay2da.inf

10. Sürücünün üzerine gidin ve to install the updated driver (recommended) [güncellenmiş sürücüyü

kurmak için (önerilen)] seçene ini seçin.

11. Next (İleri) dü mesini tı klatı n.
12. Kurulumu tamamlamak için Next (İleri) dü mesini tı klatı n.
13. Varsayı lan yazı cı adı nı (örne in, Dell Laser Printer 1710) kullanı n veya yazı cı nı z için benzersiz bir ad kullanı n ve ardı ndan Next (İleri) dü mesini tı klatı n.
14. Bir sı nama sayfası yazdı rmak için, Yes (Evet) ö esini seçin ve ardı ndan Finish (Son) dü mesini tı klatı n.

Gerekli tüm dosyalar bilgisayarını za yüklenecektir.

15. Sı nama sayfası yazdı rı ldı ktan sonra, mesaj penceresini kapatmak için Yes (Evet) dü mesini tı klatı n.
16. Kurulumu tamamlamak için Finish (Son) dü mesini tı klatı n.
17. [Kurulum Yazılı mını Çalı tırma](#).

Macintosh OS 9.2 ve OS 10.2 Kullanma

Macintosh için en güncel sürücüler Dell web sitesinden indirilebilir.

1. support.dell.com sitesine gidin ve Small Business (Küçük İletme) seçene ini tı klatı n.
2. Product Support (Ürün Deste i) altı nda, Downloads & Drivers (İndirilecekler ve Sürücüler) ö esini tı klatı n.
3. Product Model (Ürün Modeli) a a ı açılı r listesinden, Printer (Yazı cı) ö esini ve ardı ndan 1710n (Network Laser) (A Lazer) ö esini seçin.
4. Ok simgesini tı klatı n.
5. Select Your Download Category (İndirme Kategorinizi Seçin) a a ı açılı r listesinden, Printer Drivers (Yazı cı Sürücüler) ö esini seçin.
6. Bir İletim Sistemi Seç a a ı açılı r listesinde, Not Applicable (İlgili De il) seçene ini seçin.
7. Select an Operating System Language (Bir İletim Sistemi Dili Seç) a a ı açılı r listesinde, dilinizi seçin.
8. Submit (İlet) dü mesini tı klatı n.
9. Printer Drivers (Yazı cı Sürücüler) listesinden yazı cı nı zı seçin.
10. Driver (Sürücü) listesinden yazı cı sürücünüzü seçin.
11. Sürücü dosya adı nı tı klatı n.
12. Download Now Using HTTP (HTTP Kullanarak İmdi İndir) veya Download Now Using FTP (FTP Kullanarak İmdi İndir) seçene ini seçin.
13. I agree (Kabul ediyorum) dü mesini tı klatı n.

14. Save to Disk (Diske Kaydet) ö esini seçin ve ardından OK (Tamam) dü mesini tıklayın.
15. Bir konum seçin ve ardından Save (Kaydet) dü mesini tıklayın.
16. Bilgisayarınızdaki dosyaya gidin ve çift tıklayarak kurulum yazılımlını başlatın.
17. Kurulum yazılımlı başlatıcısında, Continue (Devam) dü mesini tıklayın.
18. Yazılımların kurma ekranlarını izleyerek devam edin.

Kurulum Yazılımlarını Çalıştırma

1. *Sürücüler ve Yardımcı Programlar* CD'sini bilgisayarınıza yerleştirin.
2. *Sürücüler ve Yardımcı Programlar* CD'si kurma yazılımlarını otomatik olarak başlatmalıdır.

CD otomatik olarak başlamadıysa takdirde, Start→Run (Başlat, Çalıştır) dümelerini tıklayın ve D:\setup.exe yazın (D, CD sürücünüzün harfidir) ve ardından OK (Tamam) dümesini tıklayın. Windows 2003 Sunucularında, File Download screen (Dosya indirme ekranında) Open (Aç) dümesini tıklayın.

3. *Sürücüler ve Yardımcı Programlar* CD'si ekranı belirlediğinde, Network Installation - Install the printer for use on a network (A Kurulumu - Yazıcıyı bir ağda kullanmak için kur) seçeneğini tıklayın.
4. Yerel kurulum için, Install printer on this computer (Yazıcıyı bu bilgisayara kur) seçeneğini seçin ve ardından Next (İleri) dümesini tıklayın.

Uzaktan kurmak için:

- a. Install printer on one or more remote computers (Yazıcıyı bir veya birkaç uzak yazıcıya kur) seçeneğini seçin ve ardından Next (İleri) dümesini tıklayın.
 - b. Yönetici kullanıcı adınızı ve parolanızı girin ve ardından Add (Ekle) dümesini tıklayın.
 - c. İstemcileri veya sunucuları seçin ve ardından Next (İleri) dümesini tıklayın.
5. Kurmak istediğiniz yazıcıyı seçin. Listede yazıcı yoksa, listeyi yenilemek için Update (güncelle) dümesini veya ağa bir yazıcı eklemek için Add Printer (Yazıcı Ekle) dümesini tıklayın.
 6. I am setting up this printer on a server (Bu yazıcıyı bir ağda kuruyorum) ö esini seçin ve ardından Next (İleri) dümesini tıklayın.
 7. Listedeki yazıcıyı seçin. Listedeki yazıcı adını değiştirmek istiyorsanız, Yazıcı Adı alanına yeni bir ad girin.
 8. Ağdaki başka kullanıcıların bu yazıcıya erişmesini istiyorsanız, Share this printer with other computers (Bu yazıcıyı diğer bilgisayarlarla paylaş) seçeneğini seçin ve kullanıcıların kolayca tanımlayabileceği bir paylaşım adı girin.
 9. Next (İleri) dümesini tıklayın.
 10. Kurmak istediğiniz yazılımları ve belgeleri seçin ve ardından Install (Kur) dümesini tıklayın.

11. Tebrikler! ekranı belirdi inde, bilgisayarınızı yeniden başlatmayı veya başlatmamayı seçin ve ardından Finish (Son) düğmesini tıklayın.

Paylaşımınızı yazdırma

Bir yazıcıyı USB veya paralel kablo bağlantısıyla ağ üzerinde paylaşmak için Microsoft'un Bul ve Yazdır veya E-Çözümde yöntemlerini kullanabilirsiniz. Bu yöntemlerden birini kullanmak için, önce yazıcıyı paylaşımınız ve ardından paylaşımınızın yazıcıyı istemci bilgisayarlara kurmanızı gerekir.

Bununla birlikte, Bu Microsoft yöntemlerinden birisini kullandıktan sonra, *Sürücüler ve Yardımcı Programlar* CD'siyle kurulan Durum izleyicisi gibi Dell özelliklerinin tümünü kullanamazsınız.

Yazıcıyı Paylaşım:

1. Yalnızca Windows XP için: Start→Control Panel→Printers and Other Hardware→Printers and Faxes (Başlat, Denetim Masası, Yazıcılar ve Diğer Donanımlar, Yazıcılar ve Fakslar) öğelerini tıklayın.
Tüm öğeleri için: Start→Settings→Printers (Başlat, Ayarlar, Yazıcılar) öğelerini tıklayın.
2. Dell Laser Printer 1710'u seçin.
3. File→Sharing (Dosya, Paylaşım) öğelerini tıklayın.
4. If you understand the security risk but want to share printers without running the wizard, click here (Güvenlik riskini anlıyorsunuz fakat yazıcıları sihirbazı çalıştırmadan paylaşım yapmak istiyorsanız, burayı tıklayın) seçeneğini tıklayın.
5. Just enable printer sharing (Yalnızca yazıcıyı paylaşımını etkinleştir) öğesini seçin ve OK (Tamam) düğmesini tıklayın.
6. Share this printer (Bu yazıcıyı paylaş) öğesini seçin ve Paylaşım Adı metin kutusuna bir ad girin.
7. Additional Drivers (Ek Sürücüler) seçeneğini tıklayın ve bu yazıcıya yazdırılan tüm istemcilerinin işletim sistemlerini seçin.
8. OK (Tamam) düğmesini tıklayın.

Eksik dosyanız varsa, sunucu işletim sistemi CD'sini yerleştirirseniz istenebilir.

Yazıcıyı paylaşım yapıp paylaşım adı kontrol etmek için:

- Yazıcılar klasöründeki yazıcı nesnesinin paylaşım olarak görüldüğünden emin olun. Örneğin, Windows 2000'de yazıcı simgesinin altında bir el gösterilir.
- A Yerlerim veya A Komutları'na gidin. Sunucunun ana makine adını bulun ve yazıcıya atadığınızı paylaşım adı arayın.

Yazıcı nın paylaşılması tamamlandıktan sonra, yazıcıyı bul ve yazdır yöntemi veya e-düzeyde yöntemini kullanarak ağız istemcilerine kurabilirsiniz.

Paylaşılması Yazıcıyı İstemci Bilgisayarlara Kurma

Bul ve Yazdır

Bu yöntem, sistem kaynaklarını en iyi kullandıran yöntemdir. Yazdırma sunucusu, sürücü de ikliliklerini ve yazdırma ikliliklerini yönetir. Bu, istemci bilgisayarların kendi programlarına daha hızlı dönmesini sağlar.

Bul ve Yazdır yöntemini kullanıyorsanız, sürücü bilgilerinin bir alt kümesi yazdırma sunucusundan istemci bilgisayara kopyalanır. Bu, sadece yazıcıya bir yazdırma iklilik göndermek için yeterli bilgilerdir.

1. İstemci bilgisayarını Windows masaüstünde, My Network Places (Ağ Yerlerim) veya Network Neighborhood (Ağ Komşuları) öğelerini çift tıklatın.
2. Yazdırma sunucusu bilgisayarını ana makine adını bulun ve ana makinenin adını çift tıklatın.
3. Paylaşılması yazıcı adını seçtiğinizden sonra Install (Kur) veya Connect (Bağla) düğmesini tıklatın.

Sürücü bilgilerinin yazdırma sunucusu bilgisayarından istemci bilgisayara kopyalanmasını ve Yazıcılar klasörüne yeni bir yazıcı nesnesinin kopyalanmasını bekleyin. Bu işlemin süresi, ağız unlu una ve diğer faktörlere bağlı olarak değişir.

4. Ağ Yerlerim veya Ağ Komşuları'na gidin.
5. Yazdırma kurulumunu kontrol etmek için bir sıyama sayfası yazdırın.
6. Yalnızca Windows XP için: Start→Control Panel→Printers and Other Hardware→Printers and Faxes (Bağlat, Denetim Masası, Yazıcılar ve Diğer Donanımlar, Yazıcılar ve Fakslar) öğelerini tıklatın.

Tüm diğerleri için: Start→Settings→Printers (Bağlat, Ayarlar, Yazıcılar) öğelerini tıklatın.

7. Yeni oluşturdu yazıcıyı seçin.
8. File→Properties (Dosya, Özellikler) öğelerini tıklatın.
9. Genel sekmesinde, Print Test Page. (Sıyama Sayfası Yazdır) düğmesini tıklatın.

Bir sıyama sayfası başarıyla yazdırıldı ında, yazıcı kurulumu tamamlanmış demektir.

E-düzeyde

E-düzeyde yöntemini kullanıyorsanız, yazıcı sürücüsü her istemci bilgisayara tam olarak kurulur. Ağ istemcileri sürücü de ikliliklerinin denetimini ellerinde tutar. İstemci bilgisayar yazdırma ikliliklerini yönetir.

1. Yalnızca Windows XP için: Start→Control Panel→Printers and Other Hardware→Printers and Faxes (Bağlat, Denetim Masası, Yazıcılar ve Diğer Donanımlar, Yazıcılar ve Fakslar) öğelerini tıklatın.

Tüm di erleri için: Start→Settings→Printers (Ba lat, Ayarlar, Yazı cı lar) ö elerini tı klatı n.

2. Yazı cı Ekleme Sihirbazı nı ba latmak için, Add Printer (Yazı cı Ekle) dü mesini tı klatı n.
3. Network Print Server (A Yazdırma Sunucusu) ö esini tı klatı n.
4. Payla tırılmı yazı cı sı ndan listesinden a yazı cı sı nı seçin. Yazı cı listede yoksa, metin kutusuna yazı cı nı n yolunu girin.

Örne in: \\<yazdırma sunucusu ana makine adı>\<paylaştırılmış yazı cı>

Yazdırma sunucusu ana makine adı , yazdırma sunucusu bilgisayarını na a tanı mlandı ı addır.
Payla tırılmı yazı cı adı , yazdırma sunucusu kurulurken atanan addır.

5. OK (Tamam) dü mesini tı klatı n.

Bu yeni bir yazı cı ysa, bir yazı cı sürücüsü kurmanız istenebilir. Mevcut bir sistem sürücüsü yoksa, mevcut sürücülere giden yolu belirtmeniz istenebilir.

6. Bu yazı cı nı n istemci için varsayı lan bilgisayar olması nı isteyip istemedi inizi belirtin ve ardından Finish (Son) dü mesini tı klatı n.
7. Yazı cı kurulumunu kontrol etmek için bir sı nama sayfası yazdı rı n.

- a. Yalnızca Windows XP için: Start→Control Panel→Printers and Other Hardware→Printers and Faxes (Ba lat, Denetim Masası , Yazı cı lar ve Di er Donanı mlar, Yazı cı lar ve Fakslar) ö elerini tı klatı n.

Tüm di erleri için: Start→Settings→Printers (Ba lat, Ayarlar, Yazı cı lar) ö elerini tı klatı n.

- b. Yeniolu turdu unuz yazı cı yı seçin.
- c. File→Properties (Dosya, Özellikler) ö elerini tı klatı n.
- d. Genel sekmesinde, Print Test Page. (Sı nama Sayfası Yazdı r) dü mesini tı klatı n.

Bir sı nama sayfası ba arıyla yazdı rıldı ında, yazı cı kurulumu tamamlanmı demektir.

Yazı İli ma Genel Bakı

- [Dell™ Toner Yönetim Sistemi](#)
- [Dell Yerel Yazı cı Ayarları Yardı mcı Programı](#)
- [IP Adresi Atama Yardı mcı Programı](#)
- [Dell Yazı cı Yazı İli mı Kaldı r](#)
- [Sürücü Profil Düzenleyicisi](#)
- [Dell Yazı cı Yapı landı rması Web Aracı](#)

İletim sisteminize ba lı olarak, bir yazı İli m uygulamaları kombinasyonu kurmak için yazı cı nı zla birlikte gelen *Sürücüler ve Yardı mcı Programlar* CD'sini kullanı n.

 **NOT:** Yazı cı nı zı ve bilgisayarını zı ayrı ayrı satı naldı ysanı z, bu yazı İli m uygulamaları nı kurmak için *Sürücüler ve Yardı mcı Programlar* CD'sini kullanmanızı zorunludur.

 **NOT:** Bu yazı İli m uygulamaları , Linux veya Macintosh ile kullanı lamaz.

Dell™ Toner Yönetim Sistemi

Status Monitor Center (Durum zleme Merkezi)

 **NOT:** Bu uygulama Windows 98 SE veya Me ile veya yazı cı yerel olarak bir bilgisayara ba landı ında kullanı lamaz.

Birden fazla Durum zleyicisini yönetmek için Durum zleme Merkezini kullanı n.

- Durum zleyicisini açmak için bir yazı cı nı n adı nı çift tıkladı n veya belirli bir yazı cı nı n Durum zleyicisini açmak için Run (Çalı tır) ö esini seçin.
- Yazı cı listesinin görünümünü de i tirmek için, View (Görünüm) ö esini seçin.
- Çevrimiçi Yardı mı okumak için, Help (Yardı m) ö esin seçin.

Yazdı rma Durumu Penceresi

 **NOT:** Bu uygulama Windows NT, Windows 98 SE veya Me ile veya yazı cı yerel olarak bir bilgisayara ba landı ında kullanı lamaz.

Yazdı rma Durumu penceresi yazı cı nı n durumunu (Yazı cı Hazı r, Yazı cı Çevrimdışı ve Hata-Yazı cı yı Denetle) ve bir yazdı rma i gönderdi inizde i in adı nı gösterir.

Yazdı rma Durumu penceresi toner seviyesini de gösterir. Dolayısı yla, unları yapabilirsiniz:

- Yazıcı nın toner seviyesini izleyebilirsiniz.
- Yedek toner kartu u sipari etmek için, Order Toner (Toner Sipari i) dü mesini tıklayın. Daha fazla bilgi için, bkz., [Dell Yazıcı Sarf Malzemeleri Yeniden Sipari Uygulaması](#).

Dell Yazıcı Sarf Malzemeleri Yeniden Sipari Uygulaması

 **NOT:** Bu uygulama Windows 98 SE veya Me ile kullanı lamaz.

Sarf Malzemesi Sipari i ileti im kutusu Yazdırma Durumu penceresinden, Programlar penceresinden veya masaüstü simgesinden ba lantı labilir.

Telefonla veya Web üzerinden toner sipari i verebilirsiniz.

1. Start→Programs (Ba lat, Programlar) veya All Programs→Dell Printers→Dell Laser Printer 1710→Printer Supplies Reorder Application (Tüm Programlar, Dell Yazıcı ları , Dell Laser Printer 1710, Yazıcı Sarf Malzemeleri Yeniden Sipari Uygulaması) ö elerini tıklayın. Sarf Malzemesi Sipari i penceresi görüntülenecektir.
2. Web üzerinden sipari verecekseniz, Visit Dell's cartridge ordering web site (Dell kartu sipari web sitesini ziyaret edin) ba lantı sı nı tıklayın.
3. Telefonla sipari verecekseniz, By Telephone (Telefonla) ba lı ını n altı nda gösterilen numarayı arayın.

Dell Yerel Yazıcı Ayarları Yardı mcı Programı

 **NOT:** Bu uygulama, yazıcı bir a a ba landı ı nda kullanı lamaz.

Yazıcı sürücüsünde bulunmayan yazıcı ayarları nı (örne in, yazıcı nın müdahale gerekti inde bir alarm çalması nı istiyorsanız, Alarm Kontrolünü etkinle tirme) de i tirmek ve kaydetmek için Dell Yerel Yazıcı Ayarları Yardı mcı Programı nı kullanın. Bu ayarları de i tirdi inizde, bu ayarlar ba ka bir seçim yapana ve uygulayana veya orijinal yazıcı ayarları nı (üretici varsayı lan ayarları nı) geri yükleyene kadar geçerli kalı r. Bu ayarlar, menü tarafı ndan yazıcı kullanıcı paneline çok benzer bir eilde organize edilir.

Dell Yerel Yazıcı Ayarları Yardı mcı Programı , Dell yazıcı sürücüsünü kurdu unuzda bilgisayarın ı za otomatik olarak kurulur. Start→Programs (Ba lat, Programlar) veya All Programs→Dell Printers→Dell Laser Printer 1710→Dell Local Printer Settings Utility (Tüm Programlar, Dell Yazıcı ları , Dell Laser Printer 1710, Dell Yerel Yazıcı Ayarları Yardı mcı Programları) ö elerini tıklayın. Dell Yerel Yazıcı Ayarları Yardı mcı Programı yalnızca do rudan bilgisayara ba lı yazıcı larla çalı ır.

A a ıdaki ayarları Dell Yerel Yazıcı Ayarları Yardı mcı Programı nı kullanarak de i tirebilirsiniz:

Son lem Ayarları Duplex	Ka ıt Ayarları Ka ıt Kayna ı	Paralel Ba lantı Ayarları PCL SmartSwitch	PCL Öykünme Ayarları Yönlendirme
----------------------------	---------------------------------	--	-------------------------------------

Duplex Ciltleme	Ka ıt Boyutu ¹	PS SmartSwitch	Sayfa Ba ına Satır
Kopya Sayısı	Ka ıt Türü ¹	Paralel Arabelle i	A4 Geni li i
Bo Sayfalar	Özel Türler ²	Geli mi Durum	Tepsi Yeniden Numaralandır ¹
Harmanlama	Boyutu De i tir	Sı fı rlama Yetkisi	Satır Beslendikten sonra Oto Sürgü Dönü ü
Ayırma Sayfaları	ÇAYapı landırma		Sürgü Dönü ünden sonra Oto Satır Besle
Ayırıcı Kayna ı	Ka ıt Dokusu ³		
Çoklu Sayfa Yazdırma	Ka ıtA ırlı ı ³		
Çoklu Sayfa Sı rası	Ka ıtYükleme ³		
Çoklu Sayfa Görünümü			
Çoklu Sayfa Kenarlı ı			
PostScript Ayarları	Kalite Ayarları	Kurulun Ayarları	USB Ayarları
Baskı PS Hatası	Baskı Çözünürlü ü	Yazıcı Dili	PCL SmartSwitch
Font Önceli i	Toner Koyulu u	Enerji Tasarrufu	PS SmartSwitch
	POET	Kaynakları Kaydet	UBS Arabelle i
	Resim Kalitesi	Hedefi Yükle	
		Yazdırma Zamana ımı	
		Bekleme Zamana ımı	
		Oto Devam	
		Sı kı ma Giderme	
		Sayfa Koruması	
		Yazdırma Alanı	
		Ekran Dili	
		Alarm Denetimi	
		Toner Alarmı	
<p>¹ Desteklenen kaynaklara göre</p> <p>² Özel tür numarasına göre</p> <p>³ Desteklenen ortamlara göre</p>			

IP Adresi Atama Yardımcı Programı

 **NOT:** Bu uygulama, yazıcı yerel olarak bir bilgisayara bağlandı ında kullanı lamaz.

IP Adresi Atama Yardımcı Programı IP adresi ve di er önemli IP parametrelerini atamanızı sa lar. IP Adresini elle atamak için:

1. Web tarayıcı nı za a yazıcı nı n IP adresini yazarak Dell Printer Configuration Web Tool (Dell Yazıcı Yapı landırma Web Aracı) uygulaması nı ba latı n.
2. Printer Settings (Yazıcı Ayarları) dü mesini tı kladı n.
3. Printer Server Settings (Yazıcı Sunucu Ayarları) altı nda, TCP/IP seçene ini tı kladı n.
4. IP Address (IP Adresi), Netmask (A maskesi) ve Gateway (A geçidi) ayarları nı girin.

 **NOT:** Bu ayarları bilmiyorsanız, a yöneticinize ba vurun.

5. Submit (let) dü mesini tı kladı n.
6. Dell Printer Configuration Web Tool (Dell Yazıcı Yapı landırma Web Aracı) uygulaması nı kullanmaya devam etmek için, tarayıcı nı za yeni IP adresini girin.

Dell Yazıcı Yazılı mı Kaldır

Yazılı mı Kaldır Yardımcı Programı nı , halen kurulu yazıcı yazılı m ve yazıcı nesnelerini kaldı rmak için kullanı n. Yazılı mı Kaldır Yardımcı Programı na iki eklede eri ebilirsiniz:

- Yalnızca Windows XP için: Start→Control Panel→Printers and Other Hardware→Printers and Faxes (Ba lat, Denetim Masası , Yazıcı lar ve Di er Donanı mlar, Yazıcı lar ve Fakslar) ö elerini tı kladı n.

Tüm di erleri için: Start→Settings→Printers (Ba lat, Ayarlar, Yazıcı lar) ö elerini tı kladı n.

- a. Kaldıracağı nı yazıcı nesnesini seçin ve ardından fareyi sa tı kladı n.
 - b. Dell Software Uninstall (Dell Yazılı mı nı Kaldır) ö esini seçin.
 - c. Kaldırılacak bile enleri seçin ve ardından Next (leri) dü mesini tı kladı n.
 - d. Uninstall Now (imdi Kaldır) dü mesini tı kladı n.
 - e. Kaldırma tamamlandı ında OK (Tamam) dü mesini tı kladı n.
- Start→Programs (Ba lat, Programlar I veya All Programs→Dell Printers→Dell Laser Printer 1710 (Tüm Programlar, Dell Yazıcı ları , Dell Laser Printer 1710) ö elerini tı kladı n.
 - a. Dell Printer Software Uninstall (Dell Yazıcı Yazılı mı nı Kaldır) ö esini seçin.

- b. Kaldırılacak bileşenleri seçin ve ardından Next (İleri) düğmesini tıklayın.
- c. Uninstall Now (İmdi Kaldır) düğmesini tıklayın.
- d. Kaldırma tamamlandı ında OK (Tamam) düğmesini tıklayın.

Sürücü Profil Düzenleyicisi

Özel sürücü ayarları içeren sürücü profilleri oluşturmak için Driver Profiler (Sürücü Profil Düzenleyicisi) uygulamasını kullanın. Bir sürücü profilinde bir grup kaydedilmiş yazıcı sürücüsü ayarı ve aşağıdakiler gibi ayarlar için başlıklar bulunur:

- o Yazdırma işleminin yönlendirmesi ve N-Up (belge ayarları)
- o Bir çıktı tepsisinin takılma durumu (yazıcı seçenekleri)
- o Kullanıcı tanımlı kağıt boyutları (özel kağıtlar)
- o Basit metin ve filigranlar
- o Kaplama baskı ayarları
- o Font baskı ayarları
- o Form bileşimleri

Dell Yazıcı Yapılandırma Web Aracı

 **NOT:** Bu uygulama, yazıcı yerel olarak bir bilgisayara başlatıldığında kullanılamaz.

A yazıcı siparişinizi yalnızca bir kağıt siparişinizi nedeniyle mi yoksa kağıt tepsi boş oldu için mi yazdırmadığınızı anlamak için hiç bir yazdırma işleminde gönderdiniz mi? Dell Yazıcı Yapılandırma Web Aracını özelliklerinden birisi, yazıcı için sarf malzemesi veya müdahale gerektiğinde size veya ana kullanıcıya bir e-posta gönderen E-posta Uyarı Ayarları uygulamasıdır.

Bölgenizdeki tüm yazıcılarınızın de-er etiketi numarasını gerektiren yazıcı envanter raporları dolduruyorsanız, Dell Yazıcı Yapılandırma Web Aracını iniizi kolaylaştıracak bir Yazıcı Bilgileri Web Aracı vardır. De-er etiketi numarasını görmek için, yalnızca ağı üzerindeki her bilgisayarın IP adresini girin.



Dell Yazıcı Yapılandırma Web Aracı özelliği ayrıca yazıcı ayarlarını de i tirmenizi ve yazdırma e ilimlerini izlemenizi sa lar. Bir a yöneticisi iseniz, yazıcı nın ayarlarını a üzerindeki bir yazıcı ya veya tüm yazıcı lara – Web tarayıcı nı z aracı lı ıyla kolaylıkla kopyalayabilirsiniz.

Dell Printer Configuration Web Tool (Dell Yazıcı Yapılandırma Web Aracı) uygulamasını ba latmak için, yalnızca Web tarayıcı nı za a yazıcı nın IP adresini yazın.

Yazıcı nın IP adresini bilmiyorsanız, IP adresinin gösterildi i bir a ayarları sayfası yazdırın. Bir a ayarları sayfası yazdırmak için, yazıcı nın kullanıcı panelinde Continue (Devam)  dü mesine basıp bırakın. Bir IP adresi atamak için, bkz., [IP Adresi Atama Yardımcı Programı](#).

Dell Yazıcı Yapılandırma Web Aracı nı a a ıdaki amaçlarla kullanın:

Yazıcı Durumu

Yazıcı nın sarf malzemesi durumuyla ilgili anında geri besleme almak için. Toner azaldı ında, ek toner kartu u sipari etmek için ilk ekrandaki toner sarf malzemeleri ba lantı sı nı tı klatın.

Yazıcı Ayarları

Yazıcı ayarlarını de i tirme, kullanıcı panelini uzaktan görüntüleme ve yazdırma sunucusu ürün bilgilerini güncelleme.

Yazıcı Ayarlarını Kopyalama

Yazıcı nın ayarlarını , yalnızca her yazıcı nın IP adresini girerek a üzerindeki ba ka bir yazıcı ya veya yazıcı lara

hızlı kopyalama.

 **NOT:** Bu özelliği kullanmak için administrator olmanız gerekir.

Yazdırma Statistikleri

Kayıtlı kullanıcı ve yazdırılanların türleri gibi yazdırma etkinliklerini takip etme.

Yazıcı Bilgileri

Servis çağırma, envanter raporları ve geçerli belleğin ve motor kodu seviyelerinin durumu için gerekli bilgileri edinme.

E-posta Uyarı Ayarları

Yazıcı sarf malzemesine veya müdahaleye ihtiyaç duyduğunda bir e-posta alma. Bildirilecekler e-posta listesi kutusuna adınızı veya ana kullanıcı adınızı yazın.

Parola Atama

Diğer kullanıcıların seçtiğiniz yazıcı ayarlarını habersiz değiştirmemeleri için kullanıcı panelini bir parolayla kilitleme.

 **NOT:** Bu özelliği kullanmak için administrator olmanız gerekir.

Çevrimiçi Yardım

Yazıcı sorunlarınızı gidermek amacıyla Dell web sitesini ziyaret etmek için, Help (Yardım) düğmesini tıklayın.

Kullanım Paneli İki kılavuzunu Anlama













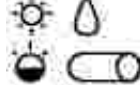

- [Yaygın İki dizileri](#)
- [Kıncil hata kodları](#)







































Kullanım paneli İki kılavuzunu, sıralamasına bağılı olarak farklı anlamlara gelir. İki kılavuzun kapalı, açık ve/veya sürekli yanıyor olması, yazıcı durumu, müdahale ihtiyacı (örneğin kağıdın bitmesi) veya servis ihtiyacı gibi yazıcı durumlarını belirtir.

Kapalı	Açık	Yavaş yanıp sönme	Hızlı yanıp sönme
			

Yaygın İki dizileri



Aşağıdaki tabloda en sık karşılaşılan İki dizileri gösterilmektedir. Ne anlama geldiği veya ne yapabileceğiniz hakkında daha fazla bilgi için sağ sütundaki bağlantılarına tıklayın.

Yaygın İki dizileri						
Devam	Hazır/Veri	Toner Az/Silindiri Değir	Kağıt Yükle/Çıkar	Kağıt Sıkışması	Hata	Yazıcı'nın Durumu
						
						<ul style="list-style-type: none">• Hazır• Enerji Tasarrufu
						Meğul
						Onaltılı zHazır
						Bekliyor
						<ul style="list-style-type: none">• Yaslanıyor• Çözünürlük azaltıldı
						Hazırde il (yazıcı çevrimdışı)
						Kapağı kapat

						Ortam y¼kle
						Elle besleyiciye y¼kle
						Bir duplex iinin ikinci yazdırma y¼z¼
						<ul style="list-style-type: none"> • Geçersiz motor kodu • Geçersiz a kodu
						Toner Az
						Görüntüleme silindiri dolmak üzere
						Görüntüleme silindirini de i tir
						Görüntüleme silindirini de i tir (yazıcı nı n fiziksel duru u)
						<ul style="list-style-type: none"> • Desteklenmeyen toner kartu u • Toner kartu u takılı de il
						Geçersiz toner kartu unu de i tir
						<ul style="list-style-type: none"> • Motor kodunu programlama • Sistem kodunu programlama
						<ul style="list-style-type: none"> • i iptal et • Yazıcı yı sı fı rla
						Servis hatası
						Yazıcı hatası *
						Ka rıtı sı k rması yazıcı hatası *











































* Daha fazla bilgi için, bkz., [kincil hata kodları](#).

kincil hata kodları













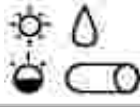













Error (Hata)  ve Continue (Devam)  ikları aynı anda yandı rında, ikincil bir hata oldu mu demektir.

kincil hata kodu ikl dizilerini görüntülemek için, Continue (Devam)  dü mesini iki kez hızlı la basıp bırakın. A a daki tabloda, bu ikl dizilerinin ne anlama geldi i ve ne yapabilece iniz gösterilmektedir.

kincil hata kodu ı ık dizileri

Devam	Hazır/ Veri	Toner Az/ Silindiri De i tir	Ka ıt Yükle/ Çı kar	Ka ıt Sı kı ması	Hata	Yazı cı nı n Durumu
						
						Karma ık sayfa
						Yetersiz yazı cı belle i
						Yetersiz harmanlama alanı
						Font hatası
						A arabirim hataları
						Ana bilgisayarla ileti im hatası
						Ana makine arabirimi devreden cı kar ıdı
						Bellek dolu
						Kı saka ıt
						Geçersiz motor kodu
						Geçersiz a kodu

Sıkı malar için ikincil hata kodu ı ık dizileri

Devam	Hazır/Veri	Toner Az/ Silindiri De i tir	Ka ıt Yükle	Ka ıt Sı kı ması	Hata	Yazı cı nı n Durumu	Daha fazla bilgi için burayı tı klattı n.
							
						Giri sensöründe ka ıt sı kı ması *	Ka ıt sı kı maları nı giderme
						Elle besleyicide ka ıt sı kı ması	Ka ıt sı kı maları nı giderme
						Tepsiden yazı cı ya çı karken ka ıt sı kı maları	Ka ıt sı kı maları nı giderme
						Bir baskı i i yazı cı ya çı karken ka ıt sı kı maları	Ka ıt sı kı maları nı giderme
						Tepsi 1'de ka ıt sı kı ması	Ka ıt sı kı maları nı giderme
						Tepsi 2'de ka ıt sı kı ması	Ka ıt sı kı maları nı giderme



* Giri sensöründeki ka ıt sı kı maları ka ıt tepside ayrı ldıktan sonra ve yazı cı ya veya elle besleyiciye girdikten sonra olu abilir.



Bu ı ık dizisinin anlamı :

- Yazı cı veri almaya ve i lemeye hazır.
- Yazı cı Enerji Tasarrufu modunda.

Ne yapabilirsiniz?:

- Bir yazdı rma i i gönderebilirsiniz.
- Geçerli yazı cı ayarları nı n bir listesini görmek üzere menü ayarları sayfa ları nı yazdı rma için, Continue (Devam)  dü mesine bası n.
- Yazı cı yı sı fı rlamak için, Cancel (pta)  dü mesine bası n ve bası lı tutun.



NOT: Enerji Tasarrufu ayarı nı de i tirmek istiyorsanı z, bunu yalnızca Yerel Yazı cı Ayarları Yardı mcı Programı ile yapabilirsiniz (bkz., [Dell Yerel Yazı cı Ayarları Yardı mcı Programı](#)).







Bu i i k dizisinin anlamı :

- Yazı cı veri alma ve i lemeyle veya yazdı rmayla me gul.
- Yazı cı , silinen kaynakları n bo alttı ı alanları düzenlemek için önbelle i birle tiriyor.
- Yazı cı önbelle i biçimlendiriyor.
- Yazı cı , fontlar ve makrolar gibi kaynakları önbellekte saklı yor.
- Yazı cı bir dizini, font listesini, menü ayarları sayfası nı veya Yazdı rma Kalitesi Sı nama Sayfaları nı yazdı rı yor.

Ne yapabilirsiniz?:

- Me gul:
 - o Mesajı n temizlenmesini bekleyin.
 - o Yazdı rma i ini iptal etmek için, Cancel (ptal)  dü mesine bası n ve serbest bı rakı n.
 - o Yazı cı yı sı fı rlamak için, Cancel (ptal)  dü mesine bası n ve bası lı tutun.
- Önbellek birle tiriliyor, biçimlendiriliyor veya programlanı yor:
 - o Mesajı n temizlenmesini bekleyin.

NOT: Bu mesaj görüntülenirken yazı cı yı kapatmayı n.

- Bir dizini, font listesini, menü ayarları sayfası nı veya Yazdı rma Kalitesi Sı nama Sayfaları nı yazdı rma.
 - o Sayfaları n yazdı rı lması nı bekleyin. Sayfalar yazdı rı lı rken Me gul mesajı görüntülenir. Yazdı rma i idurdu unda Hazı rı ı ı yanar.
 - o Yazdı rmayı iptal etmek için, Cancel (ptal)  dü mesine bası p bır rakı n.
 - o Yazı cı yı sı fı rlamak için, Cancel (ptal)  dü mesine bası n ve bası lı tutun.
- Bir ana makineden veri alı nı yor/i leniyor:
 - o Mesajı n temizlenmesini bekleyin.
 - o lemeyi durdurmak için, Cancel (ptal)  dü mesine bası p bır rakı n.
 - o Yazı cı yı sı fı rlamak için, Cancel (ptal)  dü mesine bası n ve bası lı tutun.



Bu ı ık dizisinin anlamı :

Yazıcı Hazır modunda ve Onaltılı z etkin.

Ne yapabilirsiniz?:



- Deneyimli kullanıcı lar, yazdırma sorunlarını gidermek için Onaltılı z yardımını kullanabilirler. Sorunu çözdükten sonra, Onaltılı zden çı kmak için yazıcıyı kapatın.
- Yazıcıyı sı fı rlamak için, Cancel (pta)  dü mesine bası n ve basılı tutun.



Bu ı ık dizisinin anlamı :

Yazıcı bir yazdırma zamana ımı olu ana veya ek veri alana kadar bekliyor.

Ne yapabilirsiniz?:



- Yazdırma arabelle inin içeri ini yazdı rmak için, Devam  dü mesine bası n.
- Yazdırma i ini iptal etmek için, Cancel (pta)  dü mesine bası n ve serbest bırakı n.
- Yazıcıyı sı fı rlamak için, Cancel (pta)  dü mesine bası n ve basılı tutun.



Bu ı ık dizisinin anlamı :

- Yazıcı bozuk yazdırma verilerini temizliyor.
- Yazıcı verileri i liyor veya sayfaları yazdırıyor ama bir bellek dolu hatasını önlemek için geçerli yazdırma i ninin sayfa çözünürlü ü 600 dpi'den 300 dpi'ye dü ü rüldü.

Ne yapabilirsiniz?:



- Di er i leri yazdırma için, kullanıcı paneli Hazır durumuna dönene kadar bekleyin.
- Yazdırma i ini iptal etmek için, Cancel (iptal)  dü mesine bası n ve serbest bırakı n.
- Yazıcıyı sı fı rlamak için, Cancel (iptal)  dü mesine bası n ve basılı tutun.



Bu ı ık dizisinin anlamı :

Yazıcı veri almaya veya i lemeye hazır değil veya yazıcı nın bağlantı noktaları çevrimdışı .

Ne yapabilirsiniz?:

- Hazır veya Me gül durumunda dönmek için, Continue (Devam)  dü mesine bası n.
- Yazdırma i ini iptal etmek için, Cancel (iptal)  dü mesine bası n ve serbest bırakı n.
- Yazıcıyı sı fı rlamak için, Cancel (iptal)  dü mesine bası n ve basılı tutun.



Bu i k dizisinin anlamı :

Yazıcı nı kapa ı aç k.

Ne yapabilirsiniz?:



Kapa ı kapatı n.



Bu i k dizisinin anlamı :

Yazıcı da ortam kalmamı veya ortam do ru beslenmiyor.

Ne yapabilirsiniz?:



- Tepsi 1'e veya iste e ba lı 550 yapraklı k çekmeceye ortam do ru yükleyin ve yazdı rmayı sürdürmek için Continue (Devam)  dü mesine bası n.
- Ortamı n tepsi 1'e veya iste e ba lı 550 yapraklı k tepsiye yüklendi inden emin olun.
- Yazdı rma i ini iptal etmek için, Cancel (pthal)  dü mesine bası n.



Bu ı ı k dizisinin anlamı :

Yazı cı , elle besleyiciye tek yaprak ortam yüklemeniz için uyarı yor.

Ne yapabilirsiniz?:



- Elle besleyiciye, yazdı rı lacak yüzü yazı cı nı önüne bakacak ekilde ortam yerle tirin.
- Yazdı rmayı sürdürmek için, Continue (Devam)  dü mesine bası n.
- Yazı cı yı sı fı rlamak için, Cancel (ptal)  dü mesine bası n ve bası lı tutun.



Bu ı ı k dizisinin anlamı :

Duplex yazdı rma i inizin di er tarafı na yazdı rı n.

Ne yapabilirsiniz?:

- Sayfaları do ru yönlendirmek için sürücünü açı lı r menüsündeki talimatları uygulayarak yazdı rma i inizi tepsi 1'e yeniden yerle tirin.
- Yazdı rmayı sürdürmek için, Continue (Devam)  dü mesine bası n.
- Yazı cı yı sı fı rlamak için, Cancel (ptal)  dü mesine bası n ve bası lı tutun.



Bu ı ık dizisinin anlamı :

Bir dahili yazdı rma sunucusunun kodu programlanmamı veya programlanan kod geçerli de il.

Ne yapabilirsiniz?:



Geçerli a kodunu dahili yazdı rma sunucusuna indirin. kincil hata kodunu görmek için, Continue (Devam)  dü mesine iki kez bası n. Daha fazla bilgi için, bkz., [kincil hata kodları](#).



Bu ı ık dizisinin anlamı :

Yazı cı veri almaya ve i lemeye hazı r. Aynı ca, toner kartu unda toner azalı yor.

Ne yapabilirsiniz?:

- Geçerli yazı cı ayarları nı n bir listesini görmek üzere bir menü ayarları sayfası yazdı rmak için, Continue (Devam)  dü mesine bası n.
- Toner kartu unu çı karı n ve ömrünü uzatmak için kartu u sallayı n.
- Toner kartu unu de i tirin. (Yardı m için, bkz., [Toner Kartu unu De i tirme](#).)
- Yazı cı yı sı fı rlamak için, Cancel (iptal)  dü mesine bası n ve bası lı tutun.

NOT: Bir ana yazı cı modeline ba latma toner kartu u takı ldı ı takdirde, bu ı ık yanmayabilir.



Bu ı ık dizisinin anlamı :

Görüntüleme silindiri dolmak üzere ve kısa süre içinde de ıtirilmesi gerekecek.

NOT: Bu mesajın görüntülenmesi için, [Kurma Ayarları](#) içinde Toner Alarmını nı açılması gerekir.

Ne yapabilirsiniz?:

- Yazdırmayı sürdürmek için, Continue (Devam)  dümesine basın.
- Görüntüleme silindirinin seviyesini kontrol etmek için bir Yazıcı Ayarları Yapılandırma Sayfası yazdırın. Daha fazla bilgi için, bkz., [Yazıcı Ayarları Yapılandırma Sayfası Yazdırma](#).



Bu ı ık dizisinin anlamı :

Görüntüleme silindiri dolmaya yaklaşıyor ve de ıtirilmesi gerekecek.

Ne yapabilirsiniz?:

- Yazdırmayı sürdürmek için, Continue (Devam)  dümesine basın.
- Görüntüleme silindirinin seviyesini kontrol etmek için bir Yazıcı Ayarları Yapılandırma Sayfası yazdırın. Daha fazla bilgi için, bkz., [Yazıcı Ayarları Yapılandırma Sayfası Yazdırma](#).



Bu ı ık dizisinin anlamı :

Görüntüleme silindiri dolu ve de i tirilmesi gerekiyor. Görüntüleme silindiri de i tirilene kadar yazıcı daha fazla sayfa yazdı rmaz.

Ne yapabilirsiniz?:

Görüntüleme silindirini de i tirin. Daha fazla bilgi için, bkz., [Görüntüleme Silindirini De i tirme](#).



Bu ı ık dizisinin anlamı :

Toner kartu u takılı lı de il veya yazıcı bir toner kartu u hatası algı lı yor.

Ne yapabilirsiniz?:

- Toner kartu u takılı lı de ilse, takı n.
- Toner kartu u takılı lı ysa, ı karı n ve yeni bir toner kartu u takı n (bkz., [Toner Kartu unu De i tirme](#)).



Bu ı ık dizisinin anlamı :

Kullandı ını z toner kartu u yazı cı nı z için tasarlanmamı .

Ne yapabilirsiniz?:

Yazı cı nı z için üretilmi bir toner kartu u kullanı n (bkz., [Sarf Malzemesi Sipari i](#)).



Bu ı ık dizisinin anlamı :

Motora veya belleim kodu önbelle ine yeni kod programlanı yor.

Ne yapabilirsiniz?:

Mesajı n temizlenmesini bekleyin. Yazı cı kodu programlamayı bitirdi inde, bir yazı lı msı fı rlaması yürütür.



Bu ı ık dizisinin anlamı :

- Geçerli yazdı rma i i iptal edildi.
- Yazı cı kullanıcı varsayı lan ayarları nası fı rlanı yor. Etkin yazdı rma i leri iptal edildi. Bir varsayı lan kullanıcı ayarı , de i tirilene veya üretici varsayı lan ayarları geri yüklenene kadar geçerli kalı r.

Ne yapabilirsiniz?:

Mesajı n temizlenmesini bekleyin.



Bu ı ık dizisinin anlamı :

Yazı cı nı n bir servis hatası veya yazdı rma durdu.

Ne yapabilirsiniz?:

Yazı cı yı kapatı paçı n. İ ıklar hala yanı psönüyorsa, support.dell.com adresinden Dell'e ba vurun.





Bu ı ık dizisinin anlamı :

Yazıcı da a a ı daki hatalardan biri var:

- Bellek dolu, arabellek içeri ini kaydetmek için yetersiz veya önbelle i birle tirmek için yetersiz.
- Bir sayfa çok karma ık veya ayarlanan sayfa marjları ndan daha kı sa.
- Biçimlendirilen bir sayfanın çözünürlü ü 300 dpi'ye dü ürüldü.
- Bir font hatası oldu.
- Ana bilgisayarla ileti im koptu.

Ne yapabilirsiniz?:



- kincil hata kodunu görmek için, Continue (Devam)  dü mesine iki kez bası n. Daha fazla bilgi için, bkz., [kincil hata kodları](#).
- kincil mesajı silmek için, Continue (Devam)  dü mesine bası n.



Bu ı ık dizisinin anlamı :

Yazıcı da birka ı tı kı ması var.

Ne yapabilirsiniz?:

- kincil hata kodunu görmek için, Continue (Devam)  dü mesine iki kez bası n. Daha fazla bilgi için, bkz., [kincil hata kodları](#).
- Ka ıt yolundaki tüm ka ıt sı kı malarını temizledikten sonra, yazdı rmayı sürdürmek için Continue (Devam)  dü mesine bası n.



Kincil hata kodu

Bu ı ık dizisinin anlamı :

Sayfa do ru yazdı rı lamayabilir çünkü sayfadaki yazdı rma bilgileri çok karma ık (yani, yazı cı nı n belle i için çok büyük).

Ne yapabilirsiniz?:

- Mesajı silmek ve yazdı rma i ini i lemeye devam etmek için, Continue (Devam)  dü mesine bası n (bazı yazdı rma verileri kaybolabilir).
- Gelecekte bu hatayı önlemek için:
 - o Sayfadaki metni veya grafikleri azaltarak veya gereksiz yüklenmi fontları veya makroları silerek sayfanı n karma ıklı ını azaltı n.
 - o Yerel Yazı cı Ayarları Yardı mcı Programı nda, [Kurma Ayarları](#) içinde Sayfa Koruması nı On olarak ayarlayı n.
 - o lave yazı cı belle i takı n (bkz., [ste e Ba lı Bir Bellek Kartı Takma](#)).





Kincil hata kodu

Bu ı ık dizisinin anlamı :

Yazı cı nı n, arabellekteki verileri kaydetmek için yeterli belle i yok.

Ne yapabilirsiniz?:

- lave yazı cı belle i takı n (bkz., [ste e Ba lı Bir Bellek Kartı Takma](#)).
- Yazdı rma i ini sürdürmek için, Continue (Devam)  dü mesine bası n.
- Yazdı rma i ini iptal etmek için, Cancel (pthal)  dü mesine bası n.



Kıncil hata kodu

Bu kıncil dizisinin anlamı :

Yazıcı belleğinde, yazdırma işlemini harmanlamak için gerekli boş alan yok.

Bu, aşağıdaki hatalardan birisi nedeniyle oluşabilir:

- Bellek dolu.
- Bir sayfa yazdırma için çok karmaşık.
- Bir sayfa ayarlanan sayfa marjlarından daha kısadır.
- Bellek, arabellek içeriğini kaydetmek için yetersiz.

Ne yapabilirsiniz?:

- Mesajı silmek ve yazdırma işlemini sürdürmek için, Continue (Devam) düğmesine basınız (işleminizi yazdırılamayabilir).
- Yazdırma işlemini iptal etmek için, Cancel (İptal) düğmesine basınız ve serbest bırakınız.
- Yazıcıyı sıfırlamak için, Cancel (İptal) düğmesine basınız ve basılı tutunuz.
- Gelecekte bu hatayı önlemek için:
 - o Yazdırma işlemini basitleştirin. Sayfadaki metni veya grafikleri azaltarak veya gereksiz yüklenmiş fontları veya makroları silerek sayfanın karmaşıklığını azaltınız.
 - o Kalıpla yazıcı belleği temizleyin (bkz., [ste e Ba lı Bir Bellek Kartı Takma](#)).



Kıncil hata kodu

Bu kıncil dizisinin anlamı :

Yazıcı, kurulu olmayan bir PPDS fontu için bir istek aldı.

Ne yapabilirsiniz?:

- Yazdırma işlemini iptal etmek için, Cancel (İptal) düğmesine basınız ve serbest bırakınız.
- Yazıcıyı sıfırlamak için, Cancel (İptal) düğmesine basınız ve basılı tutunuz.
- Mesajı silmek ve yazdırma işlemine devam etmek için, Continue (Devam) düğmesine basınız.



Kıncil hata kodu

Bu kıncil dizisinin anlamı :

Yazıcı a la ileti im kuramı yor.

Ne yapabilirsiniz?:

Mesajı silmek ve yazdı rmaya devam etmek için, Continue (Devam) dü mesine bası n ( do ru yazdı rı lamı yor).



Kıncil hata kodu

Bu kıncil dizisinin anlamı :

Yazıcı nı n bir harici yazdı rma sunucusuyla (harici a ba da tı rı cı sı veya ENA olarak da bilinir) ba lantı sı kesildi.

Bu kıncil dizisi yazıcı nı z bira a ba lı fakat yazıcı yı açtı ı nı z da yazdı rma sunucusunu algı layamı yorsa görüntülenir.

Ne yapabilirsiniz?:

- ENA ve yazıcı arası ndaki kablonun güvenli bir ekilde takı ldı ı ndan emin olun. Yazıcı yı sı fı rlamak için, yazıcı yı kapatı n ve yeniden açı n.
- Yazıcı yı sı fı rlamak için, Cancel (iptal)  dü mesine bası n ve bası lı tutun.



Kıncil hata kodu

Bu kıncil dizisinin anlamı :

Yazıcı nın USB veya paralel bağlantı noktası devreden çikarıldı .

Ne yapabilirsiniz?:

Mesajı silmek için, Continue (Devam)  düğmesine basın. Yazıcı daha önce gönderilen yazdırma işlemlerini atar. Yerel Yazıcı Ayarları Yardımcı Programı'nda USB Arabelleği veya Paralel Arabelleği örneği için Devre Dışı Durumunda başka bir deşer seçerek USB veya paralel bağlantı noktasını etkinleştirin (bkz., [Dell Yerel Yazıcı Ayarları Yardımcı Programı](#)).





Kıncil hata kodu

Bu kıncil dizisinin anlamı :

Yazıcı veri alıyor, ama sayfaları saklamak için kullanılan bellek dolu.

Ne yapabilirsiniz?:

- Mesajı silmek ve yazdırma işlemlerini sürdürmek için, Continue (Devam)  düğmesine basın (işlemleri yazdırılamayabilir).
- Yazdırma işlemlerini iptal etmek için, Cancel (iptal)  düğmesine basın ve serbest bırakın.
- Yazıcıyı sıfırlamak için, Cancel (iptal)  düğmesine basın ve basılı tutun.
- Gelecekte bu hatayı önlemek için:
 - o Yazdırma işlemlerini basitleştirin. Sayfadaki metni veya grafikleri azaltarak veya gereksiz yüklenmiş fontları veya makroları silerek sayfa yüklenmesini azaltın.
 - o Yavaş yazıcı belleği takın (bkz., [Yavaş Bir Bellek Kartı Takma](#)).



Kıncil hata kodu

Bu kıncil dizisinin anlamı :

Kayıt uzunluğu, biçimlendirilen verileri yazdırma için çok kısadır.

Bu sorun, yazıcı tepsideki ortam boyutunu bilmiyorsa veya ortam beslenirken bir sorun çıktı takdirde olur.

Ne yapabilirsiniz?:

- Yüklediğiniz yazdırma ortamını yeterince büyük olduğundan emin olun.
- Ön kapağı açın, kayıt yolunu temizleyin ve yazdırmayı sürdürmek için kapağı kapatın (bkz., [Kayıtsız kılma](#)).
- Mesajı silmek ve işi yazdırmaya devam etmek için, Continue (Devam)



dümesine basın

- Yazdırma işini iptal etmek için, Cancel (İptal)  dümesine basın.



Kıncil hata kodu

Bu kıncil dizisinin anlamı :

Bir dahili yazdırma sunucusunun kodu programlanmamış veya programlanan kod geçerli değildir.

Ne yapabilirsiniz?:

Geçerli bir kodu dahili yazdırma sunucusuna indirin.



Kıncil hata kodu

Bu kıncil dizisinin anlamı :

Bir dahili yazdırma sunucusunun kodu programlanmamış veya programlanan kod geçerli değildir.

Ne yapabilirsiniz?:

Geçerli bir kodu dahili yazdırma sunucusuna indirin.



Yazıcı Menülerini Anlama

- [Yazıcı Ayarları Yapılandırma Sayfasını Yazdırma](#)
- [Menülere Genel Bakı](#)

Yazıcı Ayarları Yapılandırma Sayfasını Yazdırma







Yazdırma sorunlarını çözüme yardımcı olmak veya yazıcı yapılandırma ayarlarını değiştirmek için, deneyimli kullanıcılar yeni ayarları seçmek ve kaydetmek için yapılandırma menülerinde ilerleme ile ilgili talimatlar için Yazıcı Ayarları Yapılandırma sayfasını yazdırabilirler.



Yazıcı Ayarları Yapılandırma sayfasını yazdırmak için:

1. Yazıcıyı kapatın.
2. Önkapıyı açın.
3. Yazıcıyı yeniden açarken Continue (Devam)  düğmesine basın ve bırakın.
4. Tüm iletkenler sırayla yanıp sönecektir.
5. Kapıyı kapatın. Ana menüyü temsil eden iletken dizisi görüntülenecektir.
6. Yazıcı Ayarları Yapılandırma sayfasını yazdırmak için, Continue (Devam)  düğmesine basını iletkenler sırayla yanıp sönen kadar basılı tutun. Sayfa yazdırılacaktır.

 **NOT:** Sayfa yalnızca Ana menü görüntülenirken yazdırılır.

Menülere Genel Bakı

Menüler, Hazır , Toner Az  / Silindiri Değiştir , Kağıt Yükle/Çıkar  ve Kağıt Sıkıması  iletken dizileriyle temsil edilir. Menü öğeleri ve ayarları Hata  ve Continue (Devam)  iletken dizileri ile belirtilir.

- Menüler ve menü öğeleri içinde ilerlemek için, Cancel (iptal)  düğmesine basıp bırakın.
- İhtiyaç duyulan ayara ilerlemek için, Continue (Devam)  düğmesine basıp bırakın.
- Bir ayarı kaydetmek için, Continue (Devam)  düğmesine basın ve tüm iletkenler sırayla yanıp sönen

kadar basılı tutun.

- Ana menüye dönmek için, Cancel (iptal) düğmesine basılı tutun ve tüm işlemleri iptal edene kadar basılı tutun.
- Menülerden çıkmak için yazıcıyı kapatın.

A Menüsü

Bir bağlantı noktası (Standart A veya A Ops. <x>) aracılığıyla gönderilen iletilemler üzerinde yazıcı ayarlarını değiştirmek için A menüsünü kullanın.

NPA Modu

Bu ayarı şu amaçla kullanın: yazıcıya yazdırılmaları göndermek ve aynı zamanda yazıcıyı durdurmak.

Değerler:

- o Kapalı
- o Otomatik (üretici varsayılan ayarı)

MAC İkili PS

Bu ayarı şu amaçla kullanın: yazıcıyı Macintosh ikili PostScript yazdırılmalarını işlemek için yapılandırmak.

Değerler:

- o Kapalı—Yazıcı, PostScript yazdırılmalarını standart iletişim kuralını kullanarak filtreler.
- o Açık—Yazıcı, Macintosh işletim sistemini kullanan bilgisayarlardan gelen ham ikili PostScript yazdırılmalarını işliyor. Bu ayar, sııklıkla Windows yazdırılmalarının başarısız olması nedeniyle olur.
- o Otomatik (üretici varsayılan ayarı)—Yazıcı Windows veya Macintosh işletim sistemi kullanan bilgisayarlardan gelen yazdırılmalarını işliyor.

Kart Hızını Ayarlama

Bu ayarı şu amaçla kullanın: kart hızını otomatik olarak algılamak. Bu ayarı, hızı elle ayarlamak için devreden çıkabilirsiniz.

Değerler:

- o Otomatik (üretici varsayılan ayarı) –Yazıcı geçerli hızını algılar.
- o 10Mbps, Yarı Duplex–Yazıcı yavaş, yalnızca 10Mbps, Yarı Duplex hızında bağlantıyı denemeye zorlar.
- o 10Mbps, Tam Duplex–Yazıcı yavaş, yalnızca 10Mbps, Tam Duplex hızında bağlantıyı denemeye zorlar.
- o 100Mbps, Yarı Duplex–Yazıcı yavaş, yalnızca 100Mbps, Yarı Duplex hızında bağlantıyı denemeye zorlar.
- o 100Mbps, Tam Duplex–Yazıcı yavaş, yalnızca 100Mbps, Tam Duplex hızında bağlantıyı denemeye zorlar.

Paralel menüsü

Bir paralel bağlantı noktası aracılığıyla gönderilen veri üzerindeki yazıcı ayarlarını değiştirmek için Paralel menüsünü kullanın.

NPA Modu

Bu ayarı şu amaçla kullanın: yazıcı ya yazdırma işlemleri göndermek ve aynı zamanda yazıcı nın durumunu sorgulamak.

Değerler:

- o Kapalı
- o Açık
- o Otomatik (üretici varsayılan ayarı)

İletim kuralı

Bu ayarı şu amaçla kullanın: Yazıcı nın hızı Hızlı bit olarak ayarlanmı şsa (bilgisayar nın hızı Hızlı bit ayarını destekliyorsa) daha yüksek bir aktarım hızıyla bilgi almak için veya yazıcı nın hızı Standart olarak ayarlanmı şsa normal aktarım hızında bilgi almak için.

Değerler:

- o Standart
- o Hızlı bit (üretici varsayılan ayarı)

Paralel Modu 2

Bu ayarı u amaçla kullanı nparalel ba lantı noktası verilerinin sondanı nön (Açık) veya arka (Kapalı) kenarı nda mı örneklendi ini belirlemek.

De erler:

- o Kapalı
- o Açık (üretici varsayı lan ayarı)

MAC İkili PS

Bu ayarı u amaçla kullanı nyazıcı yı Macintosh ikili PostScript yazdırma i lerini i lemek için yapı landı rmak.

De erler:

- o Kapalı—Yazıcı , PostScript yazdırma i lerini standart ileti im kuralı nı kullanarak filtreler.
- o Açık—Yazıcı , Macintosh i letim sistemini kullanan bilgisayarlardan gelen ham ikili PostScript yazdırma i lerini i liyor. Bu ayar, sı klı kla Windows yazdırma i lerinin ba arı sı z olması na neden olur.
- o Otomatik (üretici varsayı lan ayarı)—Yazıcı Windows veya Macintosh i letim sistemi kullanan bilgisayarlardan gelen yazdırma i lerini i liyor.

Ayarlar Menüsü

Ayarlar menüsünü, kullandı ı nı z bilgisayar sistemine ba lı olarak, yazıcı nı n bir satı rı n sonunu nasıl biçimlendirece ini yapı landı rmak için kullanı n.

Satı r Beslendikten sonra Oto Sürgü Dönü ü

Bu ayarı u amaçla kullanı nYazıcı nı n bir satı r besleme kontrol komutundan sonra otomatik olarak bir sürgü dönü ü yapı pyapmayaca ı nı belirlemek.

De erler:

- o Kapalı (üretici varsayı lan ayarı)
- o Açık

Sürgü Dönü ünden sonra Oto Satı r Besle

Bu ayarı u amaçla kullanı nyazıcı nı n bir sürgü dönü ü kontrol komutundan sonra otomatik olarak bir satır besleyip beslemeyece ini belirlemek.

De erler:

- o Kapalı (üretici varsayı lan ayarı)
- o Açık

USB Menüsü

USB menüsünü kullanmak için, bir Evrensel Seri Veriyolu (USB) bağlantı noktası aracılığı ıyla gönderilen i ler üzerinde yazıcı ayarlarını de i tirmek için kullanı n.

NPA Modu

Bu ayarı u amaçla kullanı nyazıcı ya yazdırma i leri göndermek ve aynı zamanda yazıcı nı n durumunu sorgulamak.

De erler:

- o Kapalı
- o Açık
- o Otomatik (üretici varsayı lan ayarı)

MAC İkili PS

Bu ayarı u amaçla kullanı nyazıcı yı Macintosh ikili PostScript yazdırma i lerini i lemek için yapı landı rmak.

De erler:

- o Kapalı—Yazıcı , PostScript yazdırma i lerini standart ileti im kuralı nı kullanarak filtreler.
- o Açık—Yazıcı , Macintosh i letim sistemini kullanan bilgisayarlardan gelen ham ikili PostScript yazdırma i lerini i liyor. Bu ayar, sı klı kla Windows yazdırma i lerinin ba arı sı z olması na neden olur.
- o Otomatik (üretici varsayı lan ayarı)—Yazıcı Windows veya Macintosh i letim sistemi kullanan bilgisayarlardan gelen yazdırma i lerini i liyor.

Yardı mcı Programlar Menüsü

Yazıcı sorunlarını gidermek için Yardımcı Programlar menüsünü kullanın.

Üretici Varsayılanlarını Geri Yükle

Bu ayarı u amaçla kullanınyazıcı yazı ayarlarını üretici varsayılan ayarlarına geri döndürmek. Bazen yazıcıyı özgün ayarlarına sıfırlamak biçimlendirme sorunlarını çözer. Aşağıdakiler dışındaki tüm menü öğeleri üretici varsayılan ayarlarına sıfırlanır:

- Ekran Dili
- Paralel menü, A menüsü ve USB menüsü dışındaki tüm ayarlar.

Yazıcı belleğindeki (RAM) tüm yüklenebilir kaynaklar (fontlar, makrolar ve sembol setleri) silinir. Önbellekteki kaynaklar etkilenmez.

Fotokondüktör Sayacı Sıfırla

Bu ayarı u amaçla kullanınfotokondüktör sayacı sıfırladöndürmek.

Fotokondüktörü de iştir mesajı *yalnızca* görüntüleme silindiri de iştirildi inde temizlenmelidir.

Onaltılı z

Bu ayarı u amaçla kullanınbeklenmeyen karakterler yazdırıldı ında veya eksik karakterler oldu unda yazdırma sorunlarını yalıtım için. Onaltılı z, yazıcı nın hangi bilgileri aldığı nı söyleyerek, sorunun dil yorumlayıcı sında mı kabloda mı oldu unu belirlemenize yardımcı olur. Onaltılı zden çıkmak için, yazıcıyı kapatın.

Değerler:

- o Kapalı (üretici varsayılan ayarı)
- o Açık

Yazdırma Kalitesi Sıfır Sayfaları

Bu ayarı u amaçla kullanı nçizgiolu ması gibi yazdırma kalitesi sorunlarını yalıtım için. Bu ayarı seçtiğinizde, yazdırma kalitesini değerlendirmenize yardımcı olacak üç sayfa yazdırılır:

- Yazıcı bilgileri, kartu bilgileri, geçerli marj ayarları ve bir grafik bulunan bir metin sayfası .
- ki grafik sayfası .

Yazdırma

- [Elle Bir Yazdırma İ Besleme](#)
- [Kağıdın Her İki Yüzüne Yazdırma \(Elle Duplex\)](#)
- [Bir Sayfaya Birden Fazla Sayfa Resmi Yazdırma \(N-Up Yazdırma\)](#)
- [Bir Kitapçık Yazdırma](#)
- [Bir Poster Yazdırma](#)
- [Antetli Kağıda Yazdırma](#)
- [Bir Yazdırma İniptal Etme](#)

Elle Bir Yazdırma İ Besleme

Elle besleyici yazıcı nın ön tarafı ndadır ve tek seferde yalnızca bir yaprak yazdırma ortamı besleyebilir.

Elle besleyiciyi kullanırken, yazdırma İni yazıcı ya yazdırma ortamı nı yüklemeden gönderin. Yazıcı hazır oldu ğunda, Load Manual Feeder (Elle Besleyiciye Yükle) İ k dizisi görüntülenir; bu noktada ortam yüklemeniz gerekir.



Bir yazdırma İni elle beslemek için:

1. Bilgisayar ınyazılı lı muygulaması nda, File →Print (Dosya, Yazdır) ö elerini tı klatı n.
2. Yazıcı sürücüsü ayarları nı görmek için, Properties [Özellikler] (veya, uygulamaya ba lı olarak Options, Printer [Seçenekler, Yazıcı] veya Setup [Ayarlar]) ö elerini tı klatı n.
3. Paper (Kağıt) sekmesini tı klatı n.

4. Ka ıt tepsi si a a ı a ı r list es inden Manual paper (El le Ka ıt) ö es ini seç in.
5. İlg ili ka ıt türü ve boyutu seç in.
6. OK (Tamam) dü mes ini tı kl at ı n.
7. İ yaz dı r ma ya gön der mek için, Yaz dı r pen ce re sin de OK (Tamam) dü mes ini tı kl at ı n.

Yaz ı cı , Load Manual Feeder (El le Bes ley i ci ye Yü kle) ı ı k diz is ini gös te re ce k tir.

8. Seç ti in iz yaz dı r ma or ta mı n dan bir yap ra ı , el le bes ley i cin in or ta sı na, yaz dı r ma yüzü yukarı bakacak, ancak yal nı zca ön kenarı ka ıt k ı lavuz lar ı na dokunacak ek il de yer le tir in.
 - o A se ta lar ı kenar lar ı n dan tu tun ve yaz dı r ma yüzü ne dokun mak tan kaç ı n ı n. Parmak lar ı n ı z da ki ya yaz dı r ma kal ite si ni olu msuz et ki le ye bil ir.
 - o Zar flar ı , kapak ta raf ı a a ı bakacak ve pul böl ge si çiz im de ki gi bi gö rü ne cek ek il de yer le tir in.
 - o An te tli ka ı t lar ı ön yüzü yukarı ya bakacak ve say fa nı n üst k ı sm ı yaz ı cı ya ö n ce gi re ce k ek il de yük le yin.
 - o Ka ıt bes ler ken sor un ç ı k tı ı ta k di r de, ka ı d ı ters ç ev ir in.
9. Ka ıt k ı lavuz lar ı n ı yaz dı r ma or ta mlar ı n ı n ge ni li ne gö re ayar la y ı n.
10. Yaz dı r ma or ta mı n ı n her iki ta raf ı n ı el le bes ley i ci ye ya k ı n tu tun ve o to ma tik ol ar ak ya ka lan na na ka dar yaz ı cı n ı n iç in de o ru it in.



Yaz ı cı n ı n yaz dı r ma or ta mı n ı ya ka la ma ve yaz ı cı ya bes le me za ma nı ar a sı n da k ı sa bir du ra klama var d ı r.

UYARI : Yaz dı r ma or ta mı n ı bes ley i ci ye it er ken zor la ma y ı n. Yaz dı r ma or ta mı n ı n zor lan ma sı sı k ı ma ya ne den ol a bil ir.

Ka ı d ı n Her İ ki Yüzü ne Yaz dı r ma (El le Duplex)

Kağıdın her iki yüzüne de yazdırılması yazdırma maliyetlerini azaltır.

Duplex için ilk yüzüne yazdırmak için Tepsi 1 veya 550 yapraklık tepsiyi kullanabilirsiniz ancak ikinci yüzüne yazdırmak için yalnızca Tepsi 1'i kullanın.

Duplex için uzun kenar veya kısa kenar yazdırma seçebilirsiniz: Uzun Kenar veya Kısa Kenar

- Uzun Kenar seçimi, sayfaların uzun kenarından ciltleneceği anlamına gelir (dikey için sol, yatay için üst kenar).

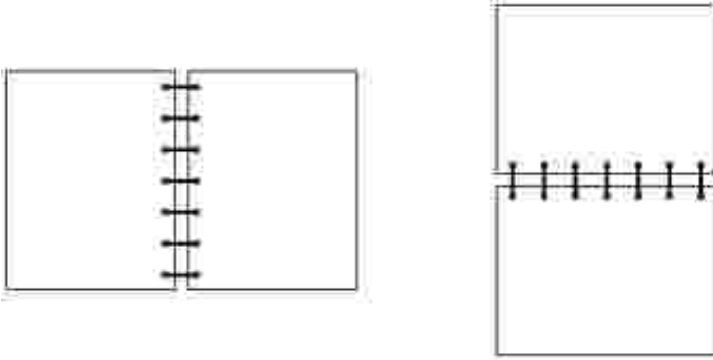

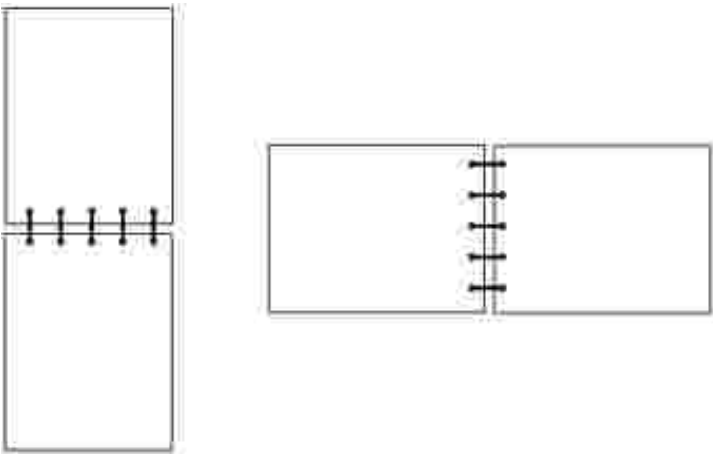

- Kısa Kenar seçimi, sayfaların kısa kenarından ciltleneceği anlamına gelir (dikey için üst, yatay için sol kenar).



Bir yazdırma işini elle duplex beslemek için:

1. Bilgisayarınızın yazdırma uygulamasında, File → Print (Dosya, Yazdır) öğelerini tıklayın.
2. Yazdırma sürücüsü ayarlarını görmek için, Properties [Özellikler] (veya, uygulamaya bağlı olarak Options, Printer [Seçenekler, Yazdırıcı] veya Setup [Ayarlar]) öğelerini tıklayın.
3. Sayfa Düzeni sekmesinde, 2-sided printing (2-yüzlü yazdırma) seçeneğini seçin.
4. Long Edge (Kısa Kenar) veya Short Edge (Uzun Kenar) seçeneğini seçin.
5. Manual 2-sided printing (Elle 2 yüze yazdırma) seçeneğini seçin.

6. Paper (Kağıt) sekmesini tıklayın.
7. Yazdırma için, ilgili Input options (Giriş seçenekleri) özmesini seçin.
8. OK (Tamam) düğmesini tıklayın.
9. Yazdır penceresinde OK (Tamam) düğmesini tıklayın.

Yazıcı önce belgenin her diğer sayfasını yazdırır. İzinin ilk yarısını yazdırıldıktan sonra, Load Paper (Kağıt Yükle)  yanar ve Continue (Devam)  yanıp söner.

10. Kağıdı yazıcıya, daha önce basılmış yüzeyi yukarı ve sayfayı üst kısım tepsinin ön tarafına bakacak şekilde yerleştirin.

Bir Sayfaya Birden Fazla Sayfa Resmi Yazdırma (N-Up Yazdırma)

Çoklu Sayfa Yazdırma (N-up) ayarı, tek sayfaya birden fazla sayfa resmi yazdırmak için kullanılır. Örneğin, 2-up bir sayfaya iki sayfa resminin yazdırılması, 4-up bir sayfaya dört sayfa resminin yazdırılması vb... anlamına gelir.

Yazıcı, sayfa resimlerinin sırasını ve yönünü belirlemek ve her sayfa resminin etrafına bir kenarlık yazdırılmasını yazdırılmayacağına belirlemek için Multipage Order (Çoklu Sayfa Sırası), Multipage View (Çoklu Sayfa Görünümü) ve Multipage Border (Çoklu Sayfa Kenarlığı) ayarlarını kullanır.

1. Bilgisayarını yazılı uygulamasında, File → Print (Dosya, Yazdır) öğelerini tıklayın.
2. Yazıcı sürücüsü ayarlarını görmek için, Properties [Özellikler] (veya, uygulamaya bağlı olarak Options, Printer [Seçenekler, Yazıcı] veya Setup [Ayarlar]) öğelerini tıklayın.
3. Sayfa Düzeni sekmesinde, (Çoklu sayfa yazdırma bölümünde) sayfa başına resim sayısı ve kağıdın yönünü seçin.

Resimlerin konumu, resim sayısı ve resimlerin dikey veya yatay olması hakkında bilgi verir.

Örneğin, 4-Up çoklu sayfa yazdırmayı ve dikey yönlendirmeyi seçtiğiniz takdirde, sonuçlar seçtiğiniz Çoklu Sayfa Sırası Değerine göre değişir:

Across (Çapraz)

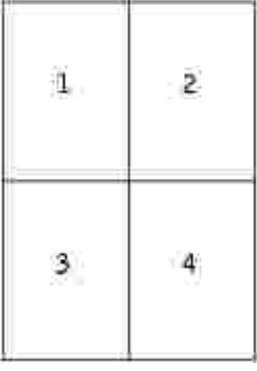

Down (A a ı)



4. Her resmin etrafına görünür bir kenarlık basmak için, Print page borders (Sayfakenarlık yazdır) özmesini seçin.
5. OK (Tamam) düğmesini tıklayın.
6. Yazdırma yazdırma göndermek için, Yazdırma penceresinde OK (Tamam) düğmesini tıklayın.

Bir Kitapçık Yazdırma

Booklet (Kitapçık) ayarı, belgenizi doğru sırayla yazdırarak, çoklu sayfalarıınızı yeniden biçimlendirmenize gerek kalmadan kitapçık biçiminde yazdırmanızı sağlar. Sayfalarıınızı, tamamlanmış harmanlanmış belge bir kitapçık oluşturmak için ortasından katlanacak şekilde yazdırılır.

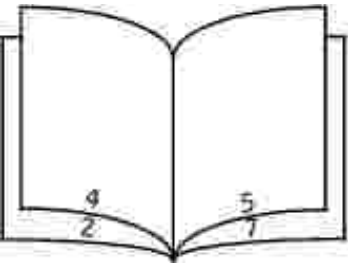

Belgede birden fazla sayfa varsa, kitapçık için kolaylıkla katlanmak için çok fazla sayfası olabilir. Büyükçe bir kitapçık yazdırıyorsanız, bir desteye kaç fiziksel sayfa yerleştirileceğini belirtmek için Sheets per Bundle (Deste Başına Sayfa Sayısı) seçeneğini kullanmak isteyebilirsiniz. Yazıcı, bir kitapçık oluşturmak için

ciltleyebileceğiniz gerekli sayı da deste yazdıracaktır. Demetler halinde yazdırma, sayfaları n d i kenarları n ı n daha düzgün hizalanması na yardımcı olur.

Herhangi bir Duplex yazdırma seçeneğini kullanarak yazdırmayı isteyip istemediğinizi, kitapçık fonksiyonunu kullanarak yazdırmayı seçmeden önce belirtmeniz gerekir. Print Using Booklet (Kitapçık Kullanarak Yazdır) seçeneğini seçtikten sonra, Duplex seçeneklerinin kontrolleri solukla ır ve son kullanılan ayarda kalır.

1. Bilgisayarınız yazdırma uygulamasında, File →Print (Dosya, Yazdır) öğelerini tıklayın.
2. Yazıcı sürücüsü ayarlarını görmek için, Properties [Özellikler] (veya, uygulamaya bağlı olarak Options, Printer [Seçenekler, Yazıcı] veya Setup [Ayarlar]) öğelerini tıklayın.
3. Sayfa Düzeni sekmesinde, More Page Layout Options (Daha Fazla Sayfa Düzeni Seçeneği) öğesini tıklayın.
4. Booklet (Kitapçık) öğesini tıklayın.
5. Yazdırma işiniz çok büyükse, Sheets per Bundle (Deste Başına Sayfa) seçeneğini kullanmak isteyebilirsiniz.
6. Yazdırma işiniz için uygun ciltleme kenarını seçin.
7. Sayfalara görünür bir katlama işareti yazdırmak için,Print fold mark (Katlama işareti yazdır) seçeneğini seçin.
8. OK (Tamam) düğmesini iki kez tıklayın.
9. İş yazdırmaya göndermek için, Yazdır penceresinde OK (Tamam) düğmesini tıklayın.

Bir Poster Yazdırma

Poster ayarı tek bir resmi çok sayıda sayfaya yazdırmanızı sağlar. Yazdırma tamamlandıktan sonra, bu sayfaları tek bir büyük resim elde edecek şekilde birleştirebilirsiniz.

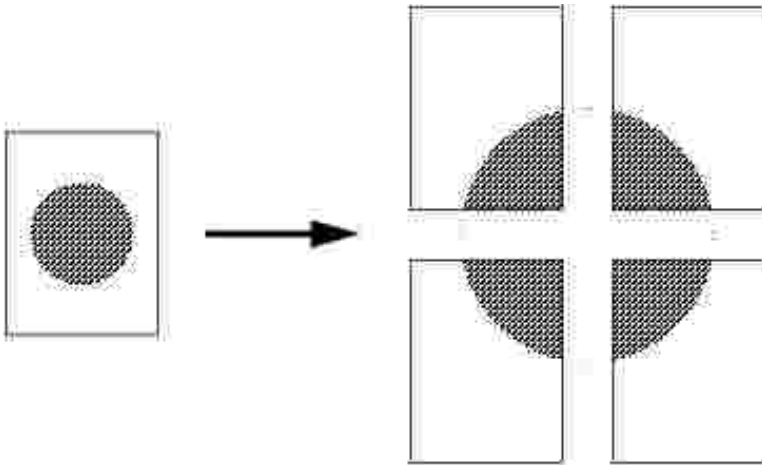

1. Bilgisayarınız yazdırma uygulamasında, File →Print (Dosya, Yazdır) öğelerini tıklayın.

2. Yazıcı sürücüsü ayarlarını görmek için, Properties [Özellikler] (veya, uygulamaya bağlı olarak Options, Printer [Seçenekler, Yazıcı] veya Setup [Ayarlar]) öğelerini tıklayın.
3. Sayfa Düzeni sekmesinde, More Page Layout Options (Daha Fazla Sayfa Düzeni Seçeneği) öğesini tıklayın.
4. Poster (Poster) öğesini tıklayın.
5. Posterde kullanılacak sayfa sayısı seçerek istediğiniz poster boyutunu belirtin.
6. Sayfalara kırpmalı işaretleri yazdırmak için, Print crop marks (Kırpmalı işaretleri yazdır) seçeneğini tıklayın.
7. Her sayfayı üst üste binme miktarını seçin.
8. OK (Tamam) düğmesini iki kez tıklayın.
9. İ yazdırmaya göndermek için, Yazdır penceresinde OK (Tamam) düğmesini tıklayın.

Antetli Kağıt da Yazdırma

Antetli kağıt da yazdırmak için, kağıdın doğru yönde yüklendiğinden emin olun.

1. Antetli kağıdın, kullandığınızı zkağıt kaynağına göre doğru yüklendiğinden emin olun:
 - o Tepsisi 1 veya 2—Antetli kağıdın desenli yüzü aşağı bakacak şekilde yerleştirin. Kağıdın logonun bulunduğu üst tarafı tepsinin ön tarafına gelmelidir.
 - o Elle besleyici—Antetli kağıdın, üst tarafı öne gelecek ve antetli yüzü yukarı bakacak şekilde yerleştirin.

 **NOT:** Elle besleyiciyi kullanıyorsanız, önce iş yazdırmaya gönderin, ardından yazıcı Elle Besleyiciye Yükleme ikonu dizisini görüntülediğinde antetli kağıdın yükleyin (bkz., [Bir Yazdırma İşini Elle Besleme](#)).

2. Bilgisayarınızda yazılı uygulamada, File →Print (Dosya, Yazdır) öğelerini tıklayın.
 3. Yazıcı sürücüsü ayarlarını görmek için, Properties [Özellikler] (veya, uygulamaya bağlı olarak Options, Printer [Seçenekler, Yazıcı] veya Setup [Ayarlar]) öğelerini tıklayın.
 4. Paper (Kağıt) sekmesini tıklayın.
 5. Kağıt türüne aşağı açılır listelerinden Letterhead (Antetli) seçeneğini seçin.
 6. İlgili kağıt boyutunu ve tepsiyi seçin.
 7. OK (Tamam) düğmesini tıklayın.
 8. İ yazdırmaya göndermek için, Yazdır penceresinde OK (Tamam) düğmesini tıklayın.
-

Bir Yazdırma İniptal Etme

Bir yazdırma işi kullanıcı panelinden veya bilgisayarı nı zdan iptal edilebilir. İptal edilirken kullanıcı panelinde iptal işk dizisi görüntülenir.



Yazıcı kullanıcı panelinden

Halen yazdırılan işi iptal etmek için, Cancel (İptal)  düğmesine bası n ve serbest bırakı n.

Bilgisayarı nı zdan

1. Yalnızca Windows XP için: Start →Control Panel →Printers and Other Hardware →Printers and Faxes (Başlat, Denetim Masası , Yazıcı lar ve Diğ er Donanı mlar, Yazıcı lar ve Fakslar) öğelerini tıkladı n.

Tüm diğ erleri için: Start →Settings →Printers (Başlat, Ayarlar, Yazıcı lar) öğelerini tıkladı n.

2. İ yazdırma için kullandı ğ ı nı yazıcı yı çift tıkladı n.

Yazdırma işlerinin bir listesi görüntülenecektir.

3. Yazdırmayı durdurmak istedi ğ ini işi seçti n ve ardından Cancel (İptal) düğmesini tıkladı n.

Yazıcı nı zı n Bakımı

- [Sarf Malzemesi Sipari i](#)
 - [Sarf Malzemelerini Saklama](#)
 - [Toner Kartu unu De i tirme](#)
 - [Görüntüleme Silindirini De i tirme](#)
 - [Yazdırma Kafası Merce ini Temizleme](#)
 - [Sürücüleri Kaldırma](#)
-

Sarf Malzemesi Sipari i

Yazıcı nı za a ba lı ysa, Dell Yapı landırma Web Aracı nı ba latmak için yazıcı nı zı n IP adresini Web tarayıcı nı za girin ve toner sarf malzemeleri ba lantı sı nı tı kladı n.

1. Start→Programs (Ba lat, Programlar) veya All Programs→Dell Printers→Dell Laser Printer 1710→Dell Printer Supplies–Laser (Tüm Programlar, Dell Yazıcı ları , Dell Laser Printer 1710, Dell Yazıcı Sarf Malzemeleri, Lazer) ö elerini tı kladı n.
 2. Order Toner Cartridges (Toner Kartu u Sipari i) penceresi görüntülenecektir:
 - a. Ekrandaki a a ı açılı r listeden yazıcı nı zı n modelini seçin.
 - b. Dell yazıcı sı Servis Etiketi numarası nı ilgili alana girin.

Servis Etiketi numaranı z yazıcı nı zı n ön kapa ı nı n içinde bulunur.
 - c. Visit Dell's cartridge ordering website (Dell kartu sipari i web sitesini ziyaret et) ba lantı sı nı tı kladı n.
 3. Web üzerinde, www.dell.com/supplies adresinden toner sipari i edin.
-

Sarf Malzemelerini Saklama

Yazdırma Malzemelerini Saklama

Yazdırma malzemelerini do ru saklamak için, a a ı daki kurallara uyun. Bu kurallar, ka ıt beslene sorunları nı n ve dengesiz yazdırma kalitesinin önlenmesine yardımcı olur:

- En iyi sonuçlar için, yazdırma ortamlarını nı sı caklı ı n yakla ık 21°C (70°F) ve ba ı l nemin % 40 oldu u ko ullarda saklayın.

- Yazdırma ortamı kartonları nı , do rudan zemin üzerinde de il de bir palette veya rafta saklayın.
- Yazdırma ortamı paketlerini orijinal kartonunun dı ında saklı yorsanız, kenarları nı n bükülmemesi veya kırılması için dü z bir zemin üzerinde durmasını nı sa layın.
- Yazdırma ortamı paketlerinin üzerine hiçbir şey yerle tirmeyin.

Toner Kartu unu Saklama

Toner kartu unu, takmaya hazır olana kadar orijinal paketinde saklayın.

Toner kartu unu a a ıda belirtilen türde ortamlarda saklamayı n:

- 40°C (104°F) üzerinde sıcaklı klarda.
- Nem veya sıcaklı ına ırı de i ti ortamlarda.
- Doğrudan güne ı ı alan yerlerde.
- Tozlu yerlerde.
- Uzun süre bir araç içinde.
- A ı ndırıcı gazların bulundu u ortamda.
- Havanın tuzlu oldu u ortamda.

Toner Kartu unu De i tirme

Kartu unuzda yakla ık ne kadar toner kaldı ını , yazıcı ayarları yapı landırma sayfası nı yazdı rarak belirleyebilirsiniz. Bu, yedek sarf malzemelerini ne zaman sipari edece inize karar vermenize yardımcı olur. Yazıcı ayarları yapı landırma sayfası nı yazdırma ile ilgili daha fazla bilgi için, bkz. , [Yazıcı Ayarları Yapı landırma Sayfası nı Yazdırma](#).

Ayrıca, toner kartu u bo almak üzere oldu unda, Toner az ık dizisi görüntülenir. Bu ık dizisi görüntülenirken bir süre daha yazdı rabilirsiniz, ama toner düzeyi azaldı kça yazdırma kalitesi dü meye ba lar.



Toner az ık dizisi görüntüledi inde veya yazdı rı lan sayfalar solgunla tı ında, toner kartu unu ı karı n. Toner kartu unu sa a sola ve ileri geri sallayarak toneri yeniden da ıtı n ve geri takarak yazdı rmaya devam edin. Yazdı rı lan sayfalar solana kadar bu prosedürü bir ık kez tekrarlayı n. Yazdı rma i i soluk kaldı ında, toner kartu unu de i tirin.

Toner kartu unu de i tirmek için:

1. Ön kapa ı , yazı cı nı n sol tarafı ndaki dü meye basarak ve kapa ı a a ı indirerek açı n.



⚠ D KKAT: Bir toner kartu unu de i tirirken, yeni kartu u uzun süre do rudan güne ı ı ı altı nda bı rakmayı n. Uzun süre do rudan ı ık alması yazdı rma kalitesi sorunları na neden olabilir.

2. Toner kartu grubunun tabanı ndaki dü meye bası n.

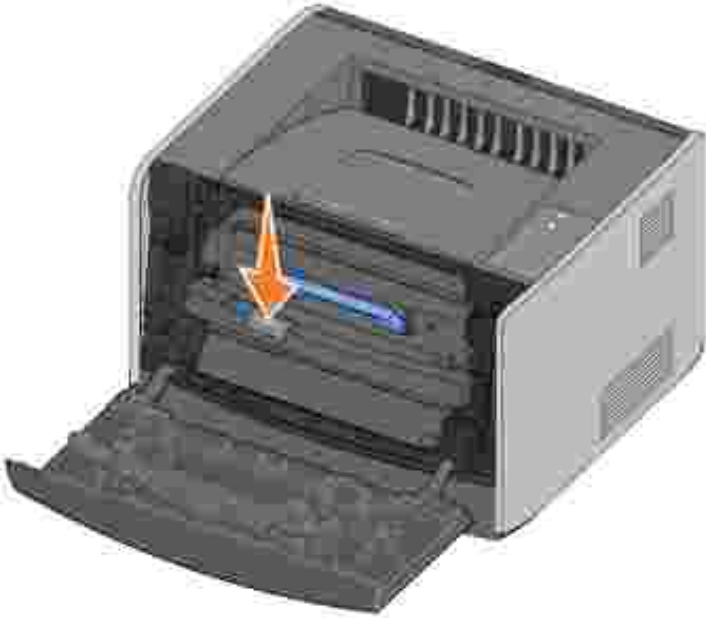

3. Toner kartu unu, kolu kullanarak yukarı ve dı arı çekin.

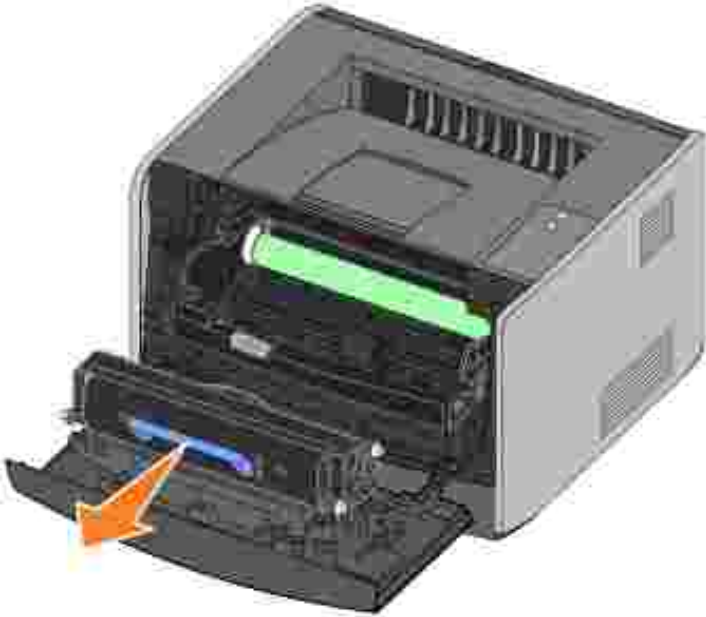

4. Yeni toner kartu unu ambalajı ndan çı karı n.

5. Toneri da ı tmak için kartu u her yöne çevirin.



6. Yeni toner kartu nu, toner kartu u üzerindeki beyaz ruloları görüntüleme silindirinin izlerindeki beyaz oklarla hizalayarak ve toner kartu nu sonuna kadar iterek takı n. Kartu do ru takıldı ında yerine *ıtı klayarak* oturur.



7. Önka pa ı kapatı n.

Görüntüleme Silindirini De ğ i tirme

Görüntüleme silindirinin ne kadar dolu oldu ğ unu, yazı cı ayarları yapı landı rma sayfası nı yazdı rarak belirleyebilirsiniz. Bu, yedek sarf malzemelerini ne zaman sipari edece inize karar vermenize yardımcı olur. Yazı cı ayarları yapı landı rma sayfası nı yazdı rma ile ilgili daha fazla bilgi için, bkz., [Yazı cı Ayarları Yapı landı rma Sayfası nı Yazdı rma](#).

Baskı kalitesin sa lamak ve yazı cı nı n zarar görmesini önlemek için, görüntüleme silindiri en fazla 40.000 sayfaya ula tı ında yazı cı durur. Yazı cı , görüntüleme silindiri bu noktaya ula madan otomatik olarak sizi uyarı r. Daha fazla bilgi için, bkz., [Görüntüleme silindirini de ğ i tirme](#).

Replace imaging drum (Görüntüleme silindirini değiştir) ı ık dizisini ilk gördü ünüzde, derhal yeni bir görüntüleme silindiri sipari etmeniz gerekir. Görüntüleme silindiri kullanı m ömrünün resmi sonuna (yakla ık 30.000 sayfa) ula tıktan sonra yazı cı do ru çalı maya devam edebilir, ancak fotokondüktör en fazla 40.000 sayfayı n sonunda durana kadar yazdı rma kalitesi ciddi oranda dü er.



- ➔ **UYARI** : Bir görüntüleme silindirini de i tirirken, toner kartu unu ve yeni görüntüleme silindirini uzun süre do rudan güne ı ı ı altı nda bı rakmayı n. Uzun süre do rudan ı ık kalması yazdı rma kalitesi sorunları na neden olabilir.

Görüntüleme silindirini de i tirmek için:

1. Ön kapa ı , yazı cı nı n sol tarafı ndaki dü meye basarak ve kapa ı a a ı indirerek açı n.



2. Toner kartu grubunu, toner kartu unun kolundan tutarak yazı cı dan dı arı çekin.

 **NOT:** Toner kartu grubundaki dümeye basmayı n.



Toner kartu u grubunu düz ve temiz bir zemine yerle tirin.

3. Toner kartu grubunun tabanı ndaki dümeye bası n.



4. Toner kartu unu, kolu kullanarak yukarı ve dı arı çekin.



5. Yeni görüntüleme silindirini paketinden çıkarı n.

6. Toner kartu unu, toner kartu grubu üzerindeki beyaz ruloları görüntüleme silindirinin izlerindeki beyaz oklarla hizalayarak ve toner kartu unu sonuna kadar iterek takı n. Kartu do ru takıldı ında yerine *tı klayarak* oturur.



7. Toner kartu unu, kartu grubunun k lavuzları ndaki mavi okları yazı cı nı n izlerindeki mavi oklarla hizalayarak ve toner kartu grubunu sonuna kadar iterek takı n.



8. Görüntüleme silindirini de i tirdikten sonra, görüntüleme silindirinin sayacı nı sı fı rlamayı z gerekir. Sayacı sı fı rlamak için, Cancel (pta)  dü mesine bası n ve tüm ı ı klar sı rayla yanı p sönene kadar bası lı tutun.

 **UYARI** : Görüntüleme silindiri sayacı nı n, görüntüleme silindiri de i tirilmeden sı fı rlanması yazı cı nı za zarar verebilir ve garantinizi geçersizle tirebilir.

9. Ön kapa ı kapatı n.

Yazdı rma Kafası Merce ini Temizleme

Bazı yazdırma kalitesi sorunlarını yazdırma kafası merceğini temizleyerek çözebilirsiniz.

1. Yazıcıyı kapatın.
2. Ön kapağı, yazıcı nın sol tarafındaki düğmeye basarak ve kapağı aşağı indirerek açın.



3. Toner kartu grubunu, toner kartu nun kolundan çekerek yazıcı dan çıkarın.

NOT: Toner kartu grubundaki düğmeye basmayın.



Toner kartu u grubunu düz ve temiz bir zemine yerleştirin.

UYARI: Toner kartu u grubunu, uzun süre doğrudan ışıktan koruyun. Uzun süre doğrudan ışıktan korunmaması yazdırma kalitesi sorunlarına neden olabilir.

4. Yazıcı nın üstündeki çukur alanda bulunan cam yazdırma kafası merceğinin yerini tespit edin.

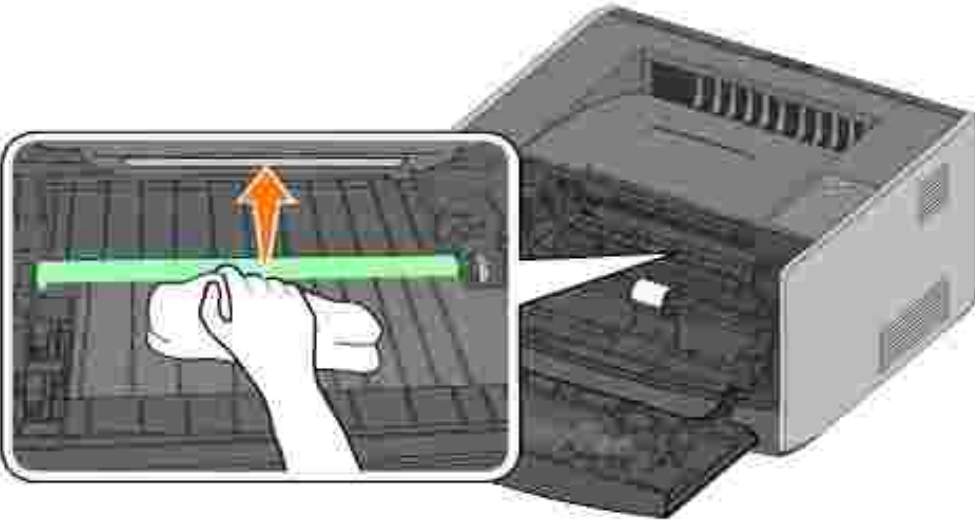

5. Yazdırma kafası merceğini, temiz, kuru ve tüy bırakmayan bir bezle güç uygulamadan silin.

UYARI: Temiz, kuru ve tüy bırakmayan bir bez kullanmadığınız takdirde, yazdırma kafası merceğine zarar verebilirsiniz.

6. Toner kartunu, kartu grubunun kılavuzlarındaki mavi okları yazıcı nizinizindeki mavi oklarla hizalayarak ve toner kartu grubunu sonuna kadar iterek takın.



7. Ön kapağı kapatın.

8. Yazıcıyı açın.

Sürücülerini Kaldırma

Sürücüler ve Yardımcı Programlar CD'sinde yazıcı nız ve isteğe bağlı aygıtlar için sürücüler ve yardımcı programlar bulunur. Bu CD'de varsa kurulu yazıcı yazılımları veya yazıcı nesnelerini kaldırmak için bir Kaldırma Yazılımları Yardımcı Programı da bulunur.

Kaldırma Yazılımları Yardımcı Programını aşağıdaki şekilde erişebilirsiniz:

- Yalnızca Windows XP için: Start→Control Panel→Printers and Other Hardware→Printers and Faxes (Bağlantı, Denetim Masası, Yazıcılar ve Diğer Donanımlar, Yazıcılar ve Fakslar) öğelerini tıklayın.

Tüm diğerleri için: Start→Settings→Printers (Bağlantı, Ayarlar, Yazıcılar) öğelerini tıklayın.

- Kaldırma yazıcınızı yazıcı nesnesini seçin ve ardından fareyi sağ tıklayın.
 - Dell Software Uninstall (Dell Yazılımlarını Kaldır) öğesini seçin.
 - Kaldırılacak bileşenleri seçin ve ardından Next (İleri) düğmesini tıklayın.
 - Uninstall Now (İmdi Kaldır) düğmesini tıklayın.
 - Kaldırma tamamlandı ında OK (Tamam) düğmesini tıklayın.
- Start→Programs (Bağlantı, Programlar) veya All Programs→Dell Printers→Dell Laser Printer 1710→Dell Printer Software Uninstall (Tüm Programlar, Dell Yazıcıları, Dell Laser Printer 1710, Dell Yazıcı Yazılımlarını Kaldır) öğelerini tıklayın.
 - Kaldırılacak bileşenleri seçin ve ardından Next (İleri) düğmesini tıklayın.
 - Uninstall Now (İmdi Kaldır) düğmesini tıklayın.
 - Kaldırma tamamlandı ında OK (Tamam) düğmesini tıklayın.

Sorun giderme

- [Temel Sorunlar](#)
- [Yazdırma Kalitesi Sorunları](#)
- [Servis Çağırma](#)

Temel Sorunlar

Karışık yazdırma sorunlarını çözümlerini bulmak için aşağıdaki tabloyu kullanın. Sorunu çözemediyseniz, support.dell.com adresinde Dell ile irtibat kurun. Yazıcı nın bir parçası nın, bir servis teknisyeni tarafından temizlenmesi veya değiştirilmesi gerekebilir.

<p>Yazdırılanların rengi açıktır veya toner azdır.   / Silindiri değiştirin.   yanmıyor.</p> <p>Toner kartu n u çıkarın ve kalan toneri kullanabilmek için, her iki tarafa ve öne arkaya doğru kuvvetli bir şekilde sallayı p yeniden takın ve yazdı rmaya devam edin. Yazdı rma i i soluk kalana kadar bu prosedürü bir çok kez tekrarlayın. Yazdı rma i i soluk kaldı ında, toner kartu n u değiştirin. Daha fazla bilgi için, bkz., Toner Kartu n u De i tirme.</p>
<p>Toner Low   / Silindiri De i tir   yanmıyor (yanıp sönmüyor).</p> <p>Toner kartu n u çıkarın ve kalan toneri kullanabilmek için, her iki tarafa ve öne arkaya doğru kuvvetli bir şekilde sallayı p yeniden takın ve yazdı rmaya devam edin. Yazdı rma i i soluk kalana kadar bu prosedürü bir çok kez tekrarlayın. Yazdı rma i i soluk kaldı ında, toner kartu n u değiştirin. Daha fazla bilgi için, bkz., Toner Kartu n u De i tirme.</p>
<p>Toner Low   / Silindiri De i tir   yanıp sönmüyor.</p> <p>Görüntüleme silindiri dolmaya yaklaşıyor ve değiştirilmesi gerekecek. Hemen yeni bir görüntüleme silindiri sipari ş i verin ve daha fazla bilgi için Görüntüleme Silindirini De i tirme bölümüne başvurun.</p>
<p>Toner Low   / Silindiri De i tir   ve Hata  yanıp sönmüyor.</p> <p>Görüntüleme silindiri dolu ve değiştirilmesi gerekiyor. Görüntüleme silindiri değiştirilene kadar yazıcı daha fazla sayfa yazdı rmaz. Daha fazla bilgi için, bkz., Görüntüleme Silindirini De i tirme.</p>
<p>250 yapraklık veya 550 yapraklık çekmeceye kağıt yüklü oldu unda bile Load Paper (Kağıt Yükle)  yanmıyor.</p> <p>Tepsinin sonuna kadar içeri itildi inden emin olun.</p>
<p>Yazıcı açık ve Error (Hata)  yanmıyor.</p> <p>Yazıcı nı kapalı oldu undan emin olun.</p>

Yazıcı açıldı ında kullanıcı paneli ıkları yanmıyor.

- ıkları n yanmasını bekleyin. Bu birkaç saniye sürebilir.
- Elektrik kablosunun yazıcı nın arkasına ve prize sonuna kadar sokuldu undan emin olun.

Sayfalar bo .

- Toner kartu unda toner bitmi olabilir. Kartu u de i tirin. Daha fazla bilgi için, bkz. [Toner Kartu unu De i tirme](#).
- Bir yazılı m hatası olabilir. Yazıcı yı kapatıp yeniden açmayı deneyin.

Yazıcı açık fakat hiçbir ey yazdırı lmıyor.

- Toner kartu unun takılı oldu undan emin olun.
- Paralel, USB veya a kablosunun yazıcı nın arkasındaki konektöre güvenli bir ekilde takıldı ından emin olun.
- Sorunun yazıcı da mı yoksa bilgisayarda mı oldu unu belirlemek üzere bir menü ayarları sayfası yazdırma için, Continue (Devam) dü mesine basın ve bırakın.
- Bir menü ayarları sayfası yazdırabiliyorsanız, sorun bilgisayarda veya yazılı m programı ndadır.
- Bir menü ayarları sayfası yazdıramıyorsanız, support.dell.com adresinde Dell'e ba vurun.

Ön kapa ı kapatamıyorsunuz.

Toner kartu unun doğru takıldı ından emin olun.

Yazıcı da eksik veya hasarlı parça var.

support.dell.com adresinde Dell'e ba vurun.

Ka ıt sıkı malarını giderme

Bir ka ıt sıkı ması oldu unda, yazıcı durur ve kullanıcı panelinin Paper Jam (Ka ıt Sıkı ması)

ve Continue (Devam) ıkları yanar. İlgili ikincil ka ıt sıkı ması hatası k dizisini görüntülemek için, Continue (Devam) dü mesine iki kez hızlı basın ve bırakın.

Bir ka ıt sıkı ması durumunda tüm ka ıt yolunu temizlemenizi öneririz.

Bir ka ıt sıkı ması nı gidermek için:

1. Ka ıdı bir tepside besliyorsanız, tepsiyi çıkarın ve sıkı malarını giderin.



2. Ön kapağı açın ve toner kartu u grubunu çıkarın.



NOT: Toner kartu u grubunu, uzun süre do rudan ı ık altı nda bı rakmayı n. Uzun süre do rudan ı ık kalması yazdı rma kalitesi sorunları na neden olabilir.

3. Toner kartu u grubunun arkası nda kalan bölgedeki sı kı maları giderin.



4. Yazı cı nı nönündeki kapa ı kaldı rı nve kapa ı narkası ndaki sı kı maları giderin.

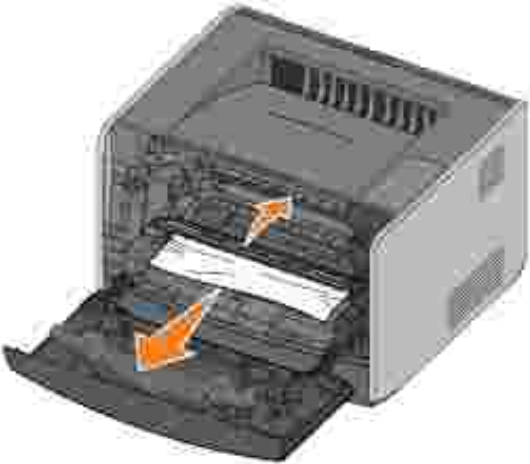

5. Arkaç kılığını açın ve kılımları çıkarın.

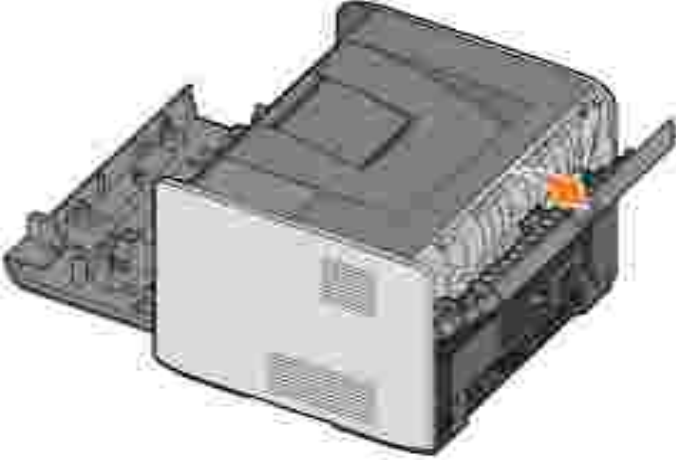

6. Silindire kılımları çıkarıldıktan sonra, toner kartu grubunu yeniden takın, tüm yazıcı kapaklarını kapatın ve tepsilere kapandıktan emin olun ve ardından yazdırılmaya devam etmek için Continue (Devam) düğmesine basın.

NOT: Yazıcı, kağıt silindire kılımlarını neden olan sayfaları yeniden yazdırır.

Yazdırma Kalitesi Sorunları

Karşılaştığınız yazdırma sorunlarını çözümlerini bulmak için aşağıdaki tabloyu kullanın. Sorunu çözemediğinizde, support.dell.com adresinde Dell ile irtibat kurun. Yazıcı nizin bir parçasını, bir servis teknisyeni tarafından temizlenmesi veya değiştirilmesi gerekebilir.

Yazdırılan sayfa çok açık.

- Toner Koyulu u^2 ayarı çok açık.
- Yazıcı nizin teknik özelliklerine uygun olmayan bir kağıt kullanıyorsunuz.
- Toner kartu unda toner az.
- Toner kartu u bozuk.

Aşağıdakini deneyin:

- Yazdırılmaya göndermeden önce, yazıcı sürücüsünde farklı bir Toner Koyulu u^2 ayarı seçin.
- Yeni bir paketten kağıt yükleyin.
- Kaba finisyonlu dokulu kağıt yüklemekten kaçının.
- Tepsilere yüklediğiniz kağıdın nemli olmadığından emin olun.
- Toner kartu unu değiştirin. Bkz., [Toner Kartu unu Değiştirme](#).

Yazdırılan sayfa çok koyu veya arka alan gri.

- Toner Koyulu u^2 ayarı çok koyu.
- Toner kartu u bozuk.

A a ı dakini deneyin:

- i yazdı rmayaya göndermeden önce, yazı cı sürücüsünde farklı bir Toner Koyulu u² ayarı seçin.
- Toner kartu unu de i tirin. Bkz., [Toner Kartu unu De i tirme](#).

Sayfada beyaz çizgiler görünüyor.

Yazdı rma kafası merce i kirli veya yazdı rma kafası veya ısı tı cı bozuk.

A a ı dakini deneyin:

- Yazdı rma kafası merce ini temizleyin.
- Toner kartu unu de i tirin. Bkz., [Toner Kartu unu De i tirme](#).
- Isıtıcı¹ de i tirin.

Sayfada kesintili yatay çizgiler görünüyor.

Toner kartu u veya ısı tı cı bozuk, bo veya yı pranmı olabilir. Toner kartu unu veya (bkz., [Toner Kartu unu De i tirme](#)) veya ısı tı cı y¹ de i tirin.

Sayfada kesintili dikey çizgiler görünüyor.

Toner ka ıt üzerinde ısı tı lmadan önce leke yapmı veya toner kartu u bozuk.

A a ı dakini deneyin:

- Ka ıt sertse, ba ka bir tepside veya elle besleyiciden beslemeyi deneyin.
- Toner kartu unu de i tirin. Bkz., [Toner Kartu unu De i tirme](#).

Sayfada yazdı rma düzensizlikleri var.

- Ka ıt, yüksek nem nedeniyle nem emmi .
- Yazı cı nı n teknik özelliklerine uygun olmayan bir ka ıt kullanı yorsunuz.
- Isı tı cı yı pranmı veya bozuk.

A a ı dakini deneyin:

- Ka ıt tepsinine yeni bir paketten ka ıt yükleyin.
- Kaba finisyonlu dokulu ka ıt yüklemekten kaçını n.
- Yazı cı sürücüsündeki ka ıt türünün kullandı ını zka ıda uygun oldu undan emin olun.
- Isıtıcı¹ de i tirin.

Asetata yazdı rma kalitesi dü ük(Asetat üzerindeki baskı da hatalı açık veya koyu lekeler var, toner bula mı veya yatay ya da dikey eritler var).

- Yazı cı nı n teknik özelliklerine uygun olmayan asetatlar kullanı yorsunuz.
- Yazı cı sürücüsündeki Form Türü ayarı Asetat dı ında bir eye ayarlanmı .

A a ı dakini deneyin:

- Yalnızca yazı cı nı n üreticisi tarafı ndan önerilen asetatları kullanı n.
- Form Türü ayarı nı n Asetat olarak ayarlandı ı ndan emin olun.

Sayfada toner benekleri var.

- Toner kartu u bozuk.
- Isı tı cı yı pranmı veya bozuk.
- Ka ıt yolunda toner var.

A a ı dakini deneyin:

- Toner kartu unu de i tirin. Bkz., [Toner Kartu unu De i tirme](#).
- Isıtıcı¹ de i tirin.
- Servisçayı rın.

Sayfaları aldı ını zda toner kolayca çı kıyor.

- Kullandı ını zka ıt türü veya özel ortam için Ka ıt Dokusu ayarı yanlış .
- Kullandı ını zka ıt türü veya özel ortam için Ka ıtA ırlı ı ayarı yanlış .
- Isıtıcı yı pranmı veyabozuk.

A a ı dakini deneyin:

- Ka ıt Dokusu² ayarını Normal yerine Düzgün veya Kaba yapın.
- Ka ıtA ırlı ı² ayarını Düz yerine Stok Kartı (veya ba ka bir uygun a ırlık) yapın.
- Isıtıcı¹ de i tirin.

Yazdırma yo unlu u dengesiz.

Toner kartu u bozuk. Toner kartu unu de i tirin. Bkz., [Toner Kartu unu De i tirme](#).

Sayfada hayalet resimler görünüyor.

- Yazıcı sürücüsündeki Form Türü ayarı hatalı ayarlanmı .
- Toner kartu undaki toner düzeyi dü ük.

A a ı dakini deneyin:

- Form Türü ayarını n kullandı ını zka ıt veya özel ortam için uygun oldu undan emin olun.
- Toner kartu unu de i tirin. Bkz., [Toner Kartu unu De i tirme](#).

Ka ı dı n yalnızca bir tarafı na yazdırılmı görünüyor.

Toner kartu u do ru takılmamı . Toner kartu unu çı karın ve yeniden takın.

Kenarlar hatalı .

Yazıcı sürücüsündeki Form Boyutu ayarı tepsiye yüklenen ka ı dı n boyutundan farklı . Form Boyutunu do ru ayarlayın ve i inizi yeniden yazdırın.

Baskı e ik (uygun olmayan bir ekilde e ilmi)

- Seçili tepsideki kı lavuzlar tepsiye yüklenen ka ıt için do ru konumda de il.
- Elle besleyicinin kı lavuzları besleyiciye yüklü ka ı dı n boyutu için do ru konumda de il.

A a ı dakini deneyin:

- Tepsideki kı lavuzları ka ı dı n kenarı na yaslanacak ekilde kaydırın.
- Elle besleyicinin kı lavuzlarını ka ı dı n kenarı na yaslanacak ekilde kaydırın.

Yazdırılan sayfalar bo .

Toner kartu u bozuk veya bo . Toner kartu unu de i tirin. Bkz., [Toner Kartu unu De i tirme](#).

Yazdırılan sayfalar tamamen siyah.

Toner kartu u bozuk veya yazıcı nı z servis gerektiriyor.

A a ı dakini deneyin:

- Toner kartu unu de i tirin. Bkz., [Toner Kartu unu De i tirme](#).
- Servisçayı rın.

Kağıt yazdırma hızı ında ve seleye çıktı ında kötü şekilde bükülüyor.

Kullandığınız kağıt türü veya özel ortam için Kağıt Dokusu ayarı yanlış. Kağıt Dokusu² ayarını Kaba yerine Normal veya Düzgün olarak değiştirin.

¹ Isıtıcıyı değiştirmesi için bir servis teknisyeni çağırın.

² Bu ayar, yalnızca Yerel Yazıcı Ayarları Yardımcı Programı kullanılarak değiştirilebilir. Daha fazla bilgi için, bkz., [Dell Yerel Yazıcı Ayarları Yardımcı Programı](#).

Servis Çaırma

Servis çağırmadan önce, aşağıdakileri kontrol edin:

- Elektrik kablosu yazıcıya takılı mı?
- Elektrik kablosu doğru topraklanmış bir prize mi takılı?
- Yazıcıyı bilgisayarınıza doğrudan mı?
- Tüm diğer aygıtları yazıcıya zambanlı ve açılmış mı?
- Elektrik prizi herhangi bir anahtarla kapatılmış mı?
- Bir sigorta mı atmış?
- Bölgenizde bir elektrik kesintisi olmuş mu?
- Yazıcıya bir toner kartu takılı mı?
- Yazıcıyı n kapağı tam olarak kapatılmış mı?

Diğer her şey normale, yazıcıyı zı kapatıp yeniden açmayı deneyin. Yazıcıyı z hala doğrudan mı yorsa, servis çağırın. Yazdırabiliyorsanız, yazıcıyı zın model türünü ve servis temsilcisinin ihtiyaç duyabileceği diğer bilgileri içeren bir menü ayarları sayfası yazdırmak için, Continue (Devam)  düğmesine bası n ve bırakın.

Daha fazla bilgi için, support.dell.com adresinde Dell'i ziyaret edin.

Yazıcı nın Teknik Özellikleri

- [Genel Bakı](#)
- [Çevresel Özellikler](#)
- [Gürültü Yayma Düzeyleri](#)
- [Öykünme, Uyumluluk ve Ba lanabilirlik](#)
- [İletim Sistemi Deste i](#)
- [Yazdırma Ortamlarıyla İlgili Kurallar](#)
- [Kablolar](#)
- [Onaylar](#)

Genel Bakı

	1710	1710n
Temel bellek	16MB	32MB
Maksimum bellek	144MB	160MB
Ba lanabilirlik	Paralel ve USB	Paralel ve USB 10/100BaseTx Ethernet
Yazdırma kartu uyla birlikte gönderilir yaklaşık %5 yazdırma alanıyla sayfa sayısı	3.000 sayfa	3.000 sayfa
Görev çevrimi (ortalama)	500 sayfa/ay	500 sayfa/ay
Görev çevrimi (en fazla)	10.000 sayfa/ay	10.000 sayfa/ay
Yazıcı ömrü	120.000 sayfa	120.000 sayfa

Çevresel Özellikler

Durum	Sıcaklık	Ba ı l nem (sı vı la ma olmadan)	rtifa
Kullanım	16 - 32°C (60 - 90°F)	%8 - 80	0 - 2500M
Saklama	0 - 40°C (32 - 104°F)	%8 - 80	
Nakliye	-20 / 40°C arası (-4 / 104°F arası)	% 8 - 95	0,25 atmosfer bası ncı (e de eri: 10.300M; 34.000 feet)

Gürültü Yayma Düzeyleri

A a ı daki ölçümler ISO 7779'a uygun olarak yapı lmı ve ISO 9296'ya uygun oldukları bildirilmi tir.

1 metredeki ortalama ses bası ncı , dBA	
Yazdı rma	52dBA
Bo ta (Bekleme modu)	30dBA

Öykünme, Uyumluluk ve Ba lanabilirlik

Öykünlemer	PostScript 3, PCL 6
Uyumluluk	Windows 98 SE/Me, Windows 2000, Windows NT 4.0, Windows XP, Windows Server 2003
Ba lanabilirlik	Paralel ve USB 10/100BaseTx Ethernet (yalnı zca 1710n)

MIB Uyumlulu u

Bir Yönetim Bilgi Tabanı (Management Information Base/MIB) a aygı tları (örne in, adaptörler, köprüler, yönlendiriciler ve bilgisayarlar) hakkı nda bilgi içeren bir veritabanı dır. Bu bilgiler, a yöneticilerine a ı yönetmelerinde yardımcı olur (performans analizi, yo unluk, hatalar vb...). Dell Laser Printer 1710 sektördeki standart MIP spesifikasyonları na uygundur ve bu uygunluk, yazı cı nı n Dell OpenManage™, IT Assistant, Hewlett-Packard OpenView, CA Unicenter, Hewlett-Packard Web JetAdmin, Lexmark MarkVision Professional gibi farklı yazı cı ve a yönetim yazı lı mı sistemleri tarafı ndan tanı nması nı ve yönetilmesini sa lar.

İ letim Sistemi Deste i

Dell Laser Printer 1710 a a ı daki i letim sistemlerini destekler:

- Microsoft Windows 98 2nd Edition
- Microsoft Windows Me
- Microsoft Windows XP
- Microsoft Windows x64
- Microsoft Windows NT 4.00
- Microsoft Windows NT 4.00
- Microsoft Windows 2000 Professional
- Microsoft Windows 2000 Server

- Microsoft Windows 2000 Advanced Server
- Microsoft Windows Server 2003
- Novell® NetWare® 5.x, 6.x ve NDPS/iPrint deste i
- Novell Distributed Print Services™ (NDPS™) 2.0 veya daha yeni sürümü ve Novell NDPS IP A Geçidi
- Red Hat Enterprise 3.0
- SuSE Enterprise Linux 8.0, 9.0
- SuSE Linux 9.1, 9.2, 9.3
- Debian 3.0 rev 2, 3.1
- Linspire 4.5
- Red Flag 4.0 (Yalnızca Basitle tirilmi Çince)
- Mac OS 9.2 ve OS 10,2

Yazdırma Ortamlarıyla İlgili Kurallar

Do ru ka ıt veya ba ka ortam seçimi yazdırma sorunlarını azaltır. En iyi yazdırma kalitesi için, dü ündü ünüz ka ıt veya özel ortamları büyük miktarlarda satın almadan önce deneme yapın.

 **D KKAT:** Ürününüz yazdırma ortamını nı ısı tan bir yazdırma prosesi kullanır ve ızı nma bazı ortamların emisyon yaymasına neden olabilir. Muhtemel zararlı emisyonların önüne geçme için, kullanım kılavuzunda do ru yazdırma ortamı seçimi ile ilgili bölümü anlamamız gerekir.

- 20 lb (75 g/m²) a ırlı ında fotokopikayı kullanın.
- Lazer yazıcılar için tasarlanan asetatları kullanın.
- Lazer yazıcılar için tasarlanan ka ıt etiketleri kullanın.
- 24 lb (90 g/m²) a ırlı ında bond ka ıtından yapılmı zarfları kullanın. Ka ıtsı kı malarını azaltmak için, aşağıda belirtilen türde zarfları kullanmayın:
 - o A ırı bükülmü
 - o Birbirine yapışmı
 - o Herhangi bir eklede zarar görmü
 - o Penceresi, deli i, kesik parçası veya kabartması bulunan ka ıtlar
 - o Metal kopçalı, telle ba lı veya katlanabilen metal parçaları olan zarflar
 - o Damgapuluyapıtırılmı
 - o Kapa ı kapatılmı kenaçıkta yapı kanı olan.

- A ırılı ı en fazla 163g/m² ve boyutları en az 3 x 5 inç. (76,2 x 127 mm) olan stok kartlarını kullanın.

Ortam Türleri ve Boyutları

Kaynak	Ortamlar ve Boyut	A ırılık	Kapasite
Tepsi 1	Ka ıt, Etiketler: A4, A5, JIS B5, Mektup, Legal, Executive, Folio, Statement Asetatlar: A4, Mektup	16–24 lb (60–90 g/m ²)	250 yaprak (20 lb'lik ka ıt) 50 ka ıt etiket 50 asetat
550-Yapraklı k ste e Ba lı Tepsi	Ka ıt, Etiketler: A4, A5, JIS B5, Mektup, Legal, Executive, Folio, Statement Asetatlar: A4, Mektup	16–24 lb (60–90 g/m ²)	550 yaprak (20 lb'lik ka ıt) 50 ka ıt etiket 50 asetat
Elle Besleyici	Ka ıt, Etiketler: A4, A5, JIS B5, Mektup, Legal, Executive, Folio, Statement Asetatlar: A4, Mektup Zarflar: Monarch (7 ¾), 9, Com-10, C5, B5, DL Stok kartı* Minimum Besleme Boyutu: 3 x 5 inç (76 x 127 mm) Maksimum Ka ıt Boyutu: 8.5 x 14 inç (216 mm x 356 mm)	16–43 lb (60–163 g/m ²)	1 yaprak (tüm ortam türleri)

*Elle besleyiciyle stok kartı na yazdırırken, arka ıkı ı açın. Daha fazla bilgi için, bkz., [ArkaÇıkı ı Kullanma](#).

Kablolar

Dell Laser Printer 1710 ara ba lantı kablosu a a ıdaki artlara uygun olmalıdır:

Ba lantı	Kablo onayı
USB	USB 2.0
Paralel	IEEE-1284
10/100BaseT Ethernet	CAT-5E

Onaylar

USB-IF

Yasal Uyarılar

ENERGY STAR® Uyumluluğu

Elektromanyetik Girişim (EMI) radyoda gezinme i levini veya diğer güvenlik hizmetlerini tehlikeye sokan veya lisanslı radyo iletim hizmetini ciddi boyutta bozan, engelleyen veya düzenli olarak önleyen bo alanda ı ı nlar saçan veya güç veya sinyal hatları üzerinden iletilen sinyal veya girişimlerdir. Radyo iletim hizmetleri arasında AM/FM ticari yayı nlar, televizyon, hücresel hizmetler, radar, hava trafik kontrolü, çağ ır ı cihazı ve Kişisel İletim Hizmetleri (PCS) bulunur ama bu hizmetler sadece bunlarla sınırlı değildir. Bu lisanslı hizmetlerle birlikte, dijital cihazlar gibi kasıtlı olarak yayı n yapan cihazlar, elektromanyetik ortamı oluşturunur.

Elektromanyetik Uyumluluk (EMC) elektronik cihazların, elektronik ortamda bir arada düzgün çalışabilme becerisidir. Bu cihazın EMI için düzenleyici kurumlar tarafından belirlenen sınırlara uygun olarak tasarlanması ve uygun olduğu belirlenmesine karşın, herhangi bir kurulumda girişim oluşmaya çalışın n garantisizdir. Bu aygıt, radyo iletim hizmetlerinde, aygıtın açılıp kapatılmasıyla tespit edilebilecek zararlı girişime neden olursa, aşağıdaki önlemlerden birini ya da birkaçını uygulayarak girişimi gidermeye çalışmanızı önerilir:

- Alıcı antenin yönünü değiştirin.
- Alıcı yalıtkan olarak, aygıtın yerini değiştirin.
- Aygıtı alıcıdan uzaklaştırın.
- Aygıtı ile alıcının farklı devrelerde olmaları için, aygıtı farklı bir prize takın.

Gerekli olması durumunda, Dell Teknik Destek temsilcisine veya deneyimli bir radyo/televizyon teknisyenine başvurarak, başka öneriler de alın.

Dell™ aygıtları, kullanılması öngörülen elektromanyetik ortamlar için tasarlanmıştır, test edilmiş ve sınıflandırılmıştır. Bu elektromanyetik ortam sınıflandırmaları genel olarak aşağıdaki uyumlu açılımalarla ilişkilidir:

- A Sınıflı genel olarak kurumsal veya endüstriyel ortamlar içindir.
- B Sınıflı genel olarak, ikamet edilen ortamlar içindir.

Aygıtlar, genelleme kartları, yazıcılar, giriş/çıkış (I/O) aygıtları, monitörler, vb. gibi bilgisayara entegre edilen veya bağlanan Bilgi Teknolojisi Ekipmanları (ITE), bilgisayarların elektromanyetik ortam sınıflandırmaları nauymalıdır.

Korumalı Sinyal Kabloları Hakkında Uyarı : Radyo iletim hizmetleriyle girişim oluşması olasılığını en aza indirmek için, Dell aygıtına başka aygıtlar bağlarken, sadece korumalı kablolar kullanın. Korumalı kablo kullanımı, kullanılması planlanan ortamlarla ilgili EMC sınıflandırmalarını n korunmasını sağlar. Kablolar www.dell.com adresinde Dell'den temin edilebilir.

Dell aygıtlarını çoğu B Sınıflı ortamlar için sınıflandırmıştır. Ancak, belirli seçeneklerin eklenmesi, A Sınıflındaki bazı sınıflandırmaların derecelerini değiştirebilir. Aygıtınızı n elektromanyetik sınıflı nı belirlemek için, aşağıdaki düzenleyici organlara özgü kısımlara bakın. Her bir kısımda, ülkelere özgü EMC/EMI veya ürün

güvenlik bilgileri bulunmaktadır.

ENERGY STAR® Uyumlulu u

Üzerinde veya ba llangı ç ekranı nda ENERGY STAR® amblemini taşıyan her Dell ürününün, Dell tarafından gönderilirken yapılandırıldı ı haliyle Environmental Protection Agency [Çevre Koruma Dairesi] (EPA) ENERGY STAR® artlarına uygunlu u belgelenmiştir. Ayrıca, ürünü kullanmadı ını zamanlarda, özellikle de geceleri ve hafta sonları kapatarak, elektrik tüketiminin ve yan etkilerinin azaltılmasına katkı da bulunabilirsiniz.

Ek

- [Dell Teknik Destek Politikası](#)
 - [Dell ile İrtibat](#)
 - [Garanti ve İade Politikası](#)
-

Dell Teknik Destek Politikası

Teknisyenler tarafından verilen teknik destek, sorun giderme sürecinde müşterinin iş birliğini ve katılımlarını gerektirir; ayrıca yazıcıların ve Dell tarafından yüklenen donanımların gerektiği gibi çalıştırılmasını da kapsayan bir dizi kurulumla birlikte, işletim sistemi, uygulama yazılımları ve donanımların sürücülerinin, Dell tarafından gönderildiği şekilde orijinal varsayılan yapılandırma ayarlarına geri döndürülmesini sağlar. Teknisyenler tarafından verilen teknik desteğe ek olarak, Dell Support (Dell Destek) sitesinde çevrimiçi teknik destek de verilmektedir. Ek teknik destek seçenekleri satın alınabilir.

Dell, yazıcılar ve Dell tarafından yüklenen yazılımlar ve çevre birimlerine sınırlı teknik destek vermektedir. Satın alınan ve Software & Peripherals (DellWare) ReadyWare ve Custom Factory Integration (CFI/DellPlus) tarafından yüklenen, diğer yazılımlar ve çevre birimlerine orijinal üretici tarafından destek verilmektedir.

Dell ile İrtibat

Dell Destek Merkezine, support.dell.com adresinden ulaşabilirsiniz. WELCOME TO DELL SUPPORT (DELL DESTEĞİNE HOŞGELDİNİZ) sayfasında bulunduğunuz bölgeyi seçin ve sizden istenen bilgileri sağladıktan sonra yardım araçları ve bilgilerine ulaşın.

Aşağıdaki adresleri kullanarak, Dell'e elektronik olarak da başvurabilirsiniz:

- World Wide Web
www.dell.com/
www.dell.com/ap/ (yalnızca Asya/Pasifik ülkeleri)
www.euro.dell.com (yalnızca Avrupa)
www.dell.com/la/ (yalnızca Latin Amerika ülkeleri)
www.dell.com/jp/ (yalnızca Japonya)
- Anonim dosya aktarım protokolü (FTP)
[ftp.dell.com/](ftp://ftp.dell.com/)
Kullanıcı: isimsiz olarak oturum açın ve parola olarak e-posta adresinizi kullanın.
- Elektronik Destek Servisi
mobile_support@us.dell.com
support@us.dell.com
apsupport@dell.com (yalnızca Asya/Pasifik ülkeleri)
support.euro.dell.com (yalnızca Avrupa)
- Elektronik Fiyat Bildirim Servisi
sales@dell.com

apmarketing@dell.com (yalnızca Asya/Pasifik ülkeleri)

- Elektronik Bilgi Servisi
info@dell.com

Garanti ve İade Politikası

Dell Inc. ("Dell") donanımlı ürünlerini, yeni veya endüstri standardı uygulamaları na uygun olarak yeni kabul edilen parçalardan üretir. Yazıcı nı za verilen Dell garantisi hakkında bilgi için, bkz: *Kullanıcı Kılavuzu*.

Lisans Uyarısı

Yazıcı nı n yerle iki yazılımları arasında aşağıdakiler bulunmaktadır:

- Dell ve/veya diğer ahıslar tarafından geliştirilen ve telif hakkı ile korunan yazılımlar
- Dell tarafından geliştirilen yazılımların lisansı, GNU Genel Kullanım Lisansı sürüm 2 ile GNU Kırsıtlı Genel Kullanım Lisansı sürüm 2.1'in hükümlerine tabidir.
- BSD lisansı ve garanti bildirimine tabi yazılımlar

Gözetmek istediğiniz belgenin başlığını tıklayın:

- [BSD Lisansı ve Garanti Bildirimi](#)
- [GNU Lisansı](#)

Dell tarafından geliştirilen GNU lisanslı yazılımlar serbest bir yazılımdır; bu yazılımları yeniden dağıtabilir ve/veya yukarıda adı geçen lisansların hükümlerine tabi olarak dağıtabilirsiniz. Bu lisanslar, yazıcıdaki telif hakları Dell veya diğer ahıslara ait yazılımlarda hak sahibi olmanızı sağlamaz.

Üzerinde Dell tarafından geliştirilen yazılımların yapıldığı GNU lisanslı yazılımları tamamen garantisiz olarak satılması nedeniyle, Dell tarafından geliştirilen sürümün kullanımı da benzer şekilde garantisizdir. Ayrıntılı bilgi için, kaynak olarak kullanılan lisanslardaki garanti feragatnamelerine bakın.

Dell tarafından geliştirilmiş GNU yazılımlarını kaynak kodunu elde etmek için, yazıcı nı zla birlikte gönderilen *Sürücüler ve Yardımcı Programlar CD'sini* başlatın ve Contact Dell (Dell ile İrtibat Kur) düğmesini tıklayın veya *Kullanıcı Kılavuzu'nun* "Dell ile İrtibat" bölümüne başvurun.